



パンプスポーチ

design & making : 田巻由衣

サイズ : 幅 8cm 長さ 20.5cm

布から始まる楽しい暮らし コッカファブリック・ドットコム produced by KOKKA

kokka-fabric.com

材料

- 生地 : (前面表布・後ろ面) 25cm×30cm
(裏布) 15cm×30cm
(つま先表布) 15cm×10cm
- コイルファスナー : 長さ 16cm 以上を 1 本
- 好みのリボン

使用した布 : P30100-100 (A)

裁ち方図

単位は cm. 縫い代は 1cm

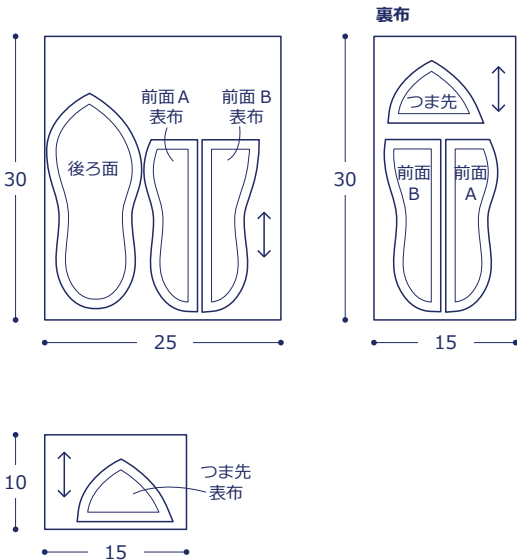

作り方

1. 前面にファスナーをつける

① A 表布と裏布を中表に合わせて、ファスナーを挟んで縫う

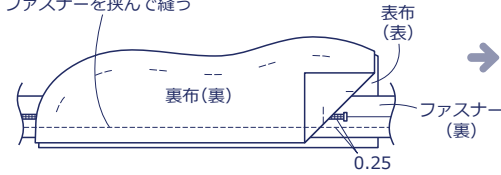

②①を表に返す

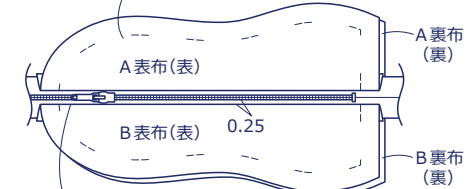

③ B 表布と裏布を中表に合わせてファスナーを挟んで縫い、表に返す

2. つま先を作る

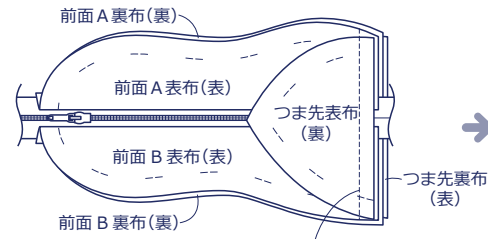

①つま先表布と裏布を中表に合わせて、前面を挟んで縫う

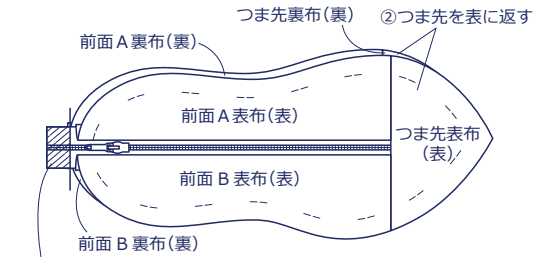

③ファスナーの余分をカットする(つま先側も同様)

3. 前面と後ろ面を縫い合わせる

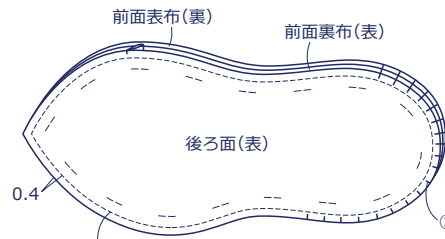

①前面と後ろ面を図のように合わせ、でき上がり線の外側を縫う (ファスナーは開けておく)

②縫い代に切り込みを入れる



③裏返し、でき上がりの印を縫う (ファスナーは開けておく)

4. リボンをつける

①表に返し、形を整える

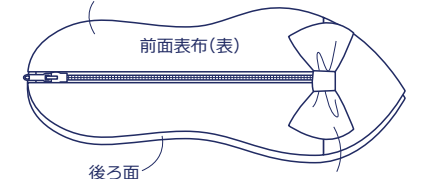

②リボンを縫いつける

縫い代を1cmつけて裁つ (裁ち方図参照)

裏布・後ろ面は対称に裁つ

