



大人のサルエル風パンツ

design & making : あんりこ

サイズ：
ヒップ約 100cm 股上 27.5cm 股下 60cm

材料

- 生地(前後パンツ・ウエストベルト・ポケット) : 110cm 幅 × 2m (リブニット)(裾リブ) 30cm × 30cm
- 接着芯 : 60cm × 20cm
- ゴムテープ : 幅 2cm を 70cm

使用した布 : echino Huedrawer <FRAGME> JG96300-302 (D)

製図

単位は cm

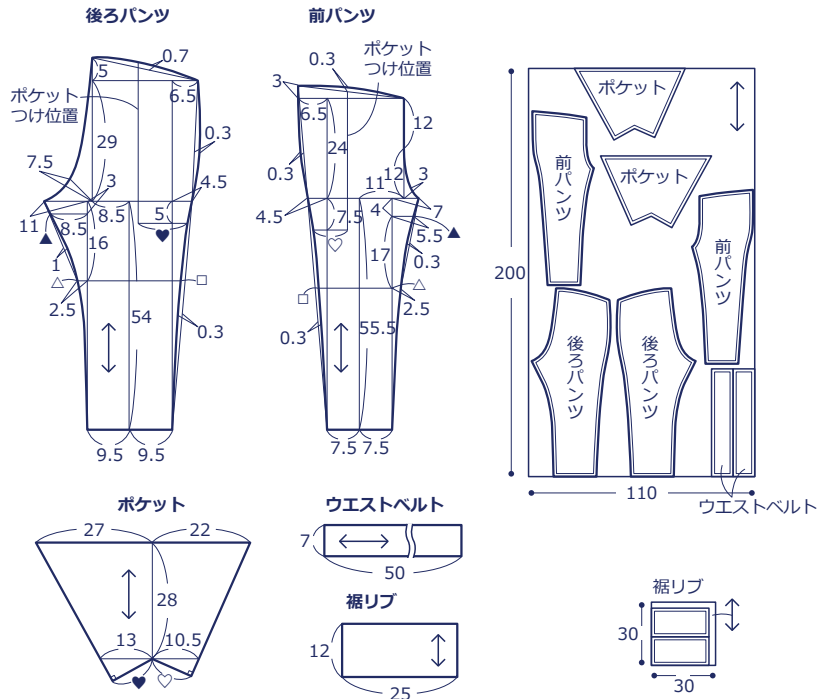

裁ち方図

縫い代は 1cm つける
ウエストベルトに接着芯を貼る

kokka-fabric.com で公開している作品は、個人で楽しむためのものです。
まったく同じデザイン（生地のみの変更も含む）で制作した作品を販売することはご遠慮ください。

作り方

6. ウエストベルトを作る

①長辺の縫い代を折り、さらに外表面に二つ折りにする
・ 2枚作る

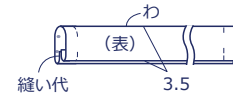

②折り目を開いて2枚を中表に合わせ、両脇を縫う
(一方にゴム通し口を残す)



③前後パンツとウエストベルトを図のように合わせて縫う

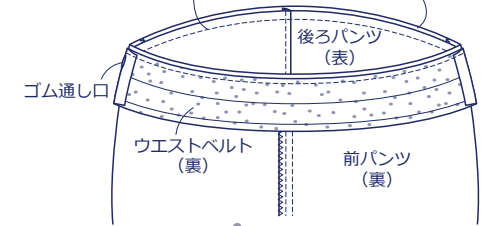

1. 股ぐりを縫う

前パンツ、後ろパンツ同士それぞれ中表に合わせ、股ぐりを縫う。
縫い代は2枚一緒に縁かがりミシンをかけて左に倒し、ステッチをかける

4. 2, 3. と同様にもう一方の脇を縫い、ポケットを作る

5. 股下を縫う

前後パンツを中表に合わせて股下を縫う。
縫い代は2枚一緒に縁かがりミシンをかけて後ろに倒す

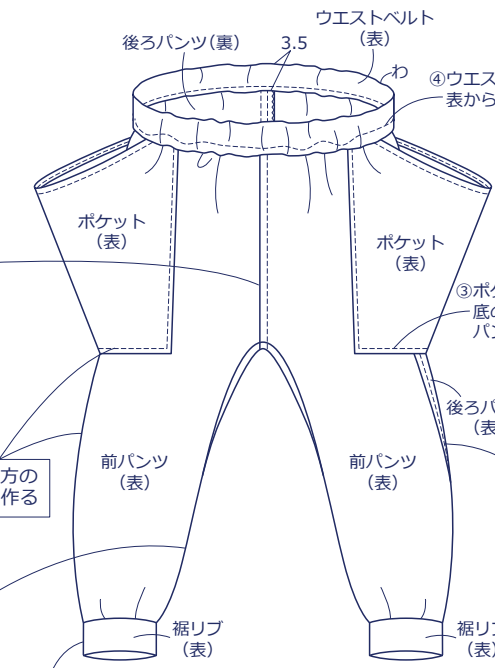

8. 裾リブを作る

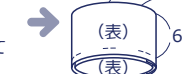
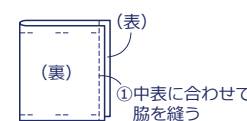

7. ゴムを通す

ゴムテープ (68cm) を通し、両端を2cm重ねて縫いとめる

3. ポケットを作る

①ポケット口の縫い代を三つ折りにして縫う

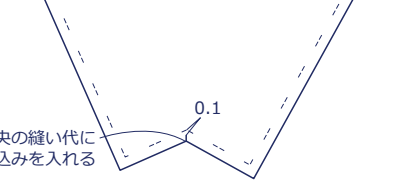

2. 片方の脇を縫う

前後パンツを中表に合わせて片方の脇を縫う。
縫い代は2枚一緒に縁かがりミシンをかけて後ろに倒し、ステッチをかける



③前後パンツと裾リブを図のように合わせて縫い、縫い代は2枚一緒に縁かがりミシンをかける
・ 2枚作る