



ショルダーバッグ

design & making : コッカファブリック

サイズ : タテ約 29cm
ヨコ約 40cm
マチ約 14cm(持ち手含まず)

材料

- 表布A: 110cm 幅 × 80cm
- 表布B: 50cm 幅 × 15cm
- 裏布: 90cm 幅 × 80cm
- 接着芯(厚手): 110cm 幅 × 80cm
- マグネットホック: 15mm × 1 組

□使用した布: P41500-502 (A)

製図

単位: センチ
縫い代は全て周囲 1cm 付けて裁断して下さい。

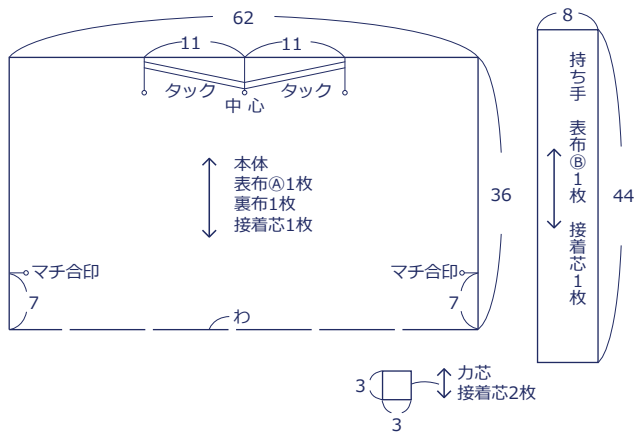

※表布の裏面に接着芯を貼ります。
カ芯はマグネットホックを付けるときに使います。

kokka-fabric.com で公開している作品は、個人で楽しむためのものです。
まったく同じデザイン(生地のみの変更も含む)で制作した作品を販売することはご遠慮ください。

作り方

1. 持ち手を作る

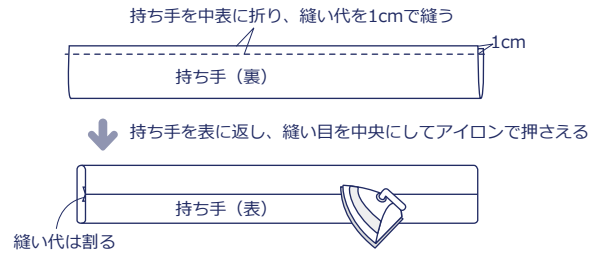

2. 本体のタックを縫う

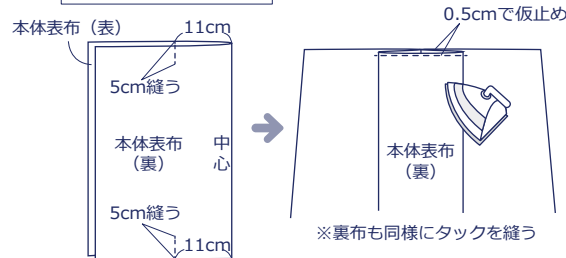

3. 本体裏布にマグネットホックをつける

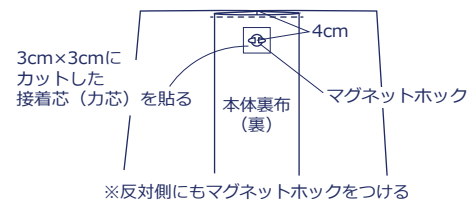

4. 本体脇のマチを折り込んで縫う

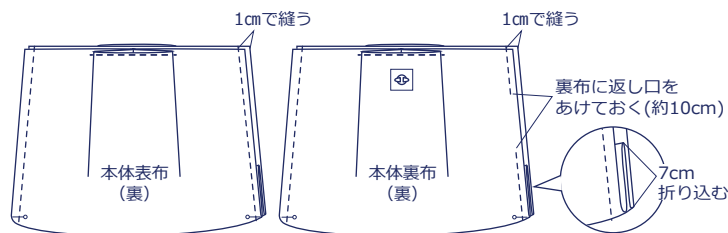

5. 本体表布と本体裏布を中表に合わせて袋口を縫う

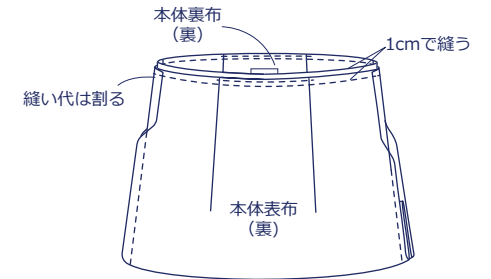

6. 返し口から表に返して袋口にステッチをかける

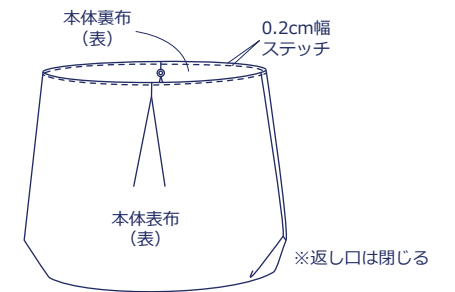

7. 持ち手を縫い付けて完成

