



ガーデン柄のがまぐちポーチ

サイズ：幅 14cm、高さ 8cm、奥行き 14cm

材料

- 表布 A : 110cm 幅 × 20cm
- 表布 B : 110cm 幅 × 20cm
- 裏布 : 110cm 幅 × 20cm
- 接着芯 : 90cm 幅 × 20cm
- 口金 (ヨコ 9cm、タテ 7.5cm) × 1 個

使用した布：(表布 A) GARDEN JG 41700-3 (A)
(表布 B) GARDEN JG 41700-5 (A)

裁ち方図

単位は cm、縫い代を含めた寸法です。
※縫い代はすべて 0.5cm

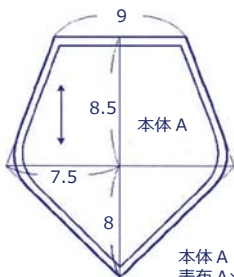

本体 A
表布 A × 2 枚
裏布 × 2 枚
接着芯 × 2 枚

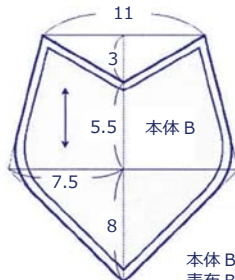

本体 B
表布 B × 2 枚
裏布 × 2 枚
接着芯 × 2 枚

作り方

1. 本体 A と本体 B を中表に合わせて縫う

表布に接着芯を貼っておく。

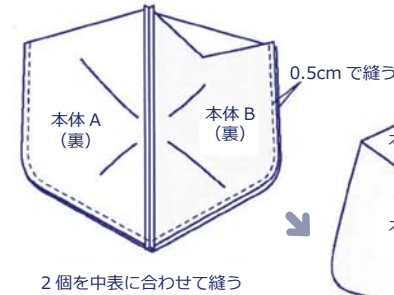
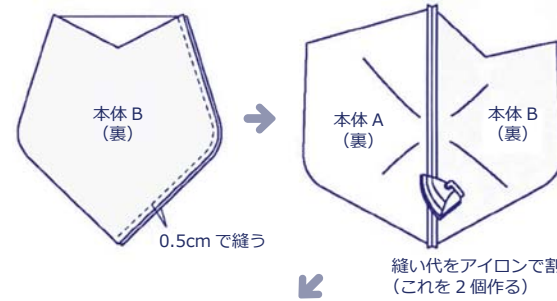

2 個を中表に合わせて縫う

2. 表布と裏布を中表に合わせて袋口を縫う

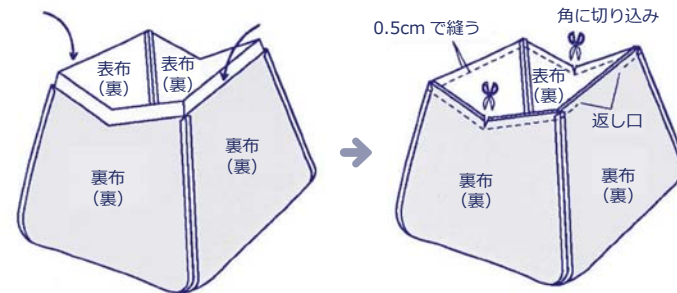

表布と裏布を中表に合わせて

3. 本体を表に戻して袋口にステッチする

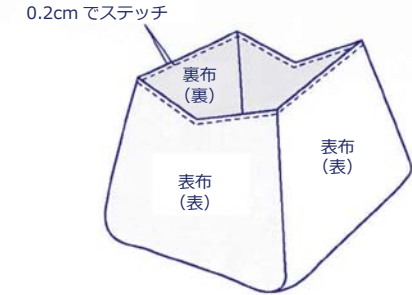

4. 口金を取り付けたら完成

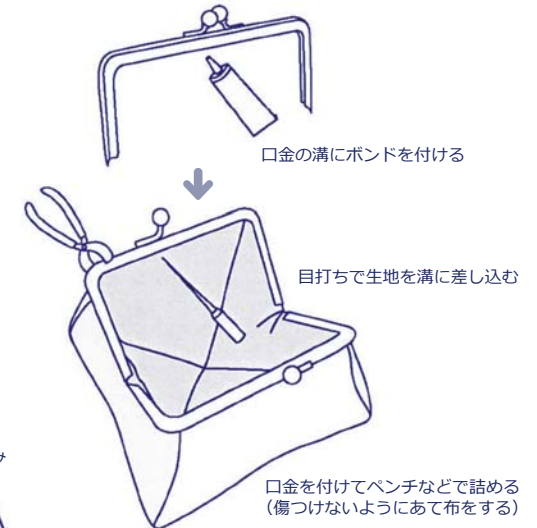

口金の溝にボンドを付ける

目打ちで生地を溝に差し込む

口金を付けてペンチなどで詰める (傷つけないようにあて布をする)

できあがり!