



1.2mで作る バッグ&ポーチセット

design & making: コッカファブリック

サイズ: バッグ 約縦22cm×横32cm×まち12cm
ポーチ 約縦16cm×横20cm

材料

- 表布 110cm幅×120cm
- 裏布 110cm幅×60cm
- 接着キルト芯 100cm幅×80cm
- フラットニットファスナー 20cm×1本

使用した布: P36500-500(C)

製図と裁ち方図

単位はcm。縫い代込み

*各表布の裏面に接着キルト芯を貼る。

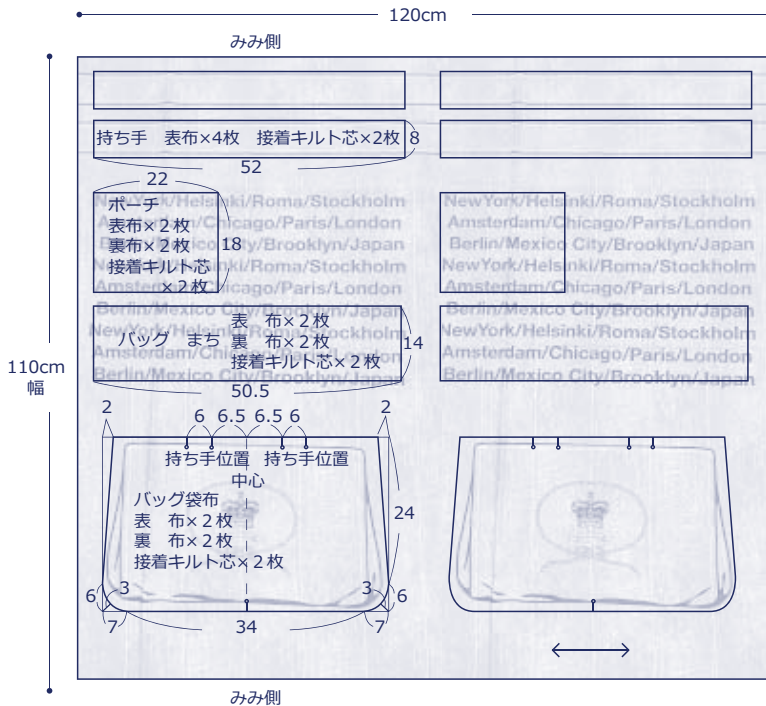

作り方

1. バッグの持ち手を作って表袋布に仮止めする

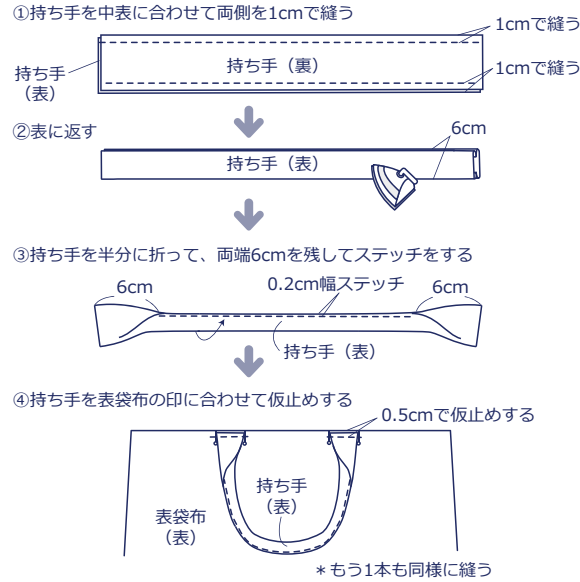

2. バッグのまちを中表に縫い合わせる

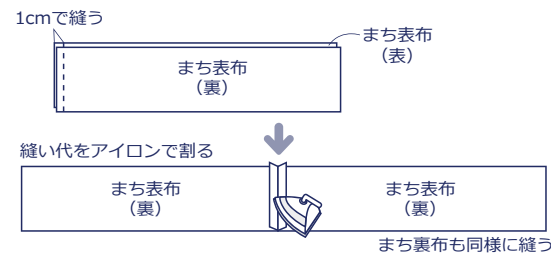

3. バッグの袋布とまちを中表に合わせて縫う

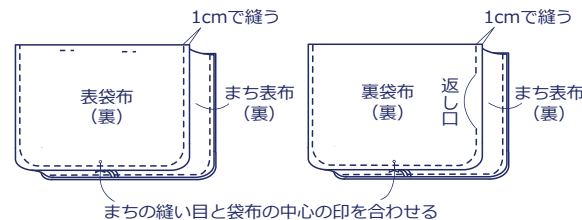

4. バッグの表袋布と裏袋布を中表に合わせて縫う

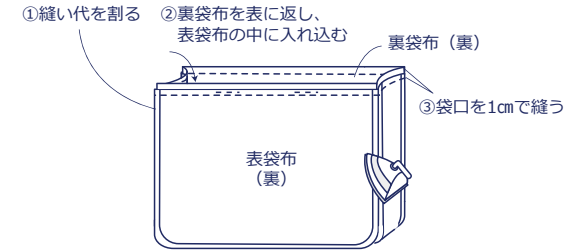

5. 表に返して返し口をまつり、袋口にステッチをかけたらバッグ完成!

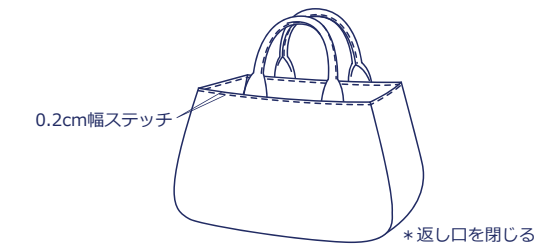

6. ポーチ表布にファスナーをつける

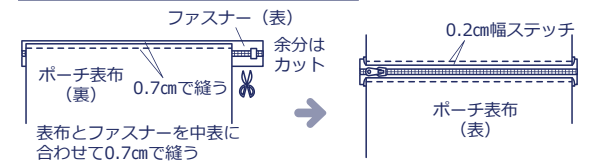

7. ポーチを中表に合わせて脇と底を縫う

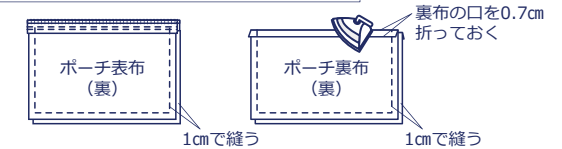

8. 裏布の口をファスナーにまつってポーチ完成!

