



ラグランブラウス

design&making: コッカファブリック

サイズ: M

材料

- 表布 110cm幅×170cm
- 接着芯 90cm幅×40cm

使用した布: echino Huedrawer JG96300-300 (C)

製図と裁ち方図

単位はcm。指定以外の縫い代は全て1cm

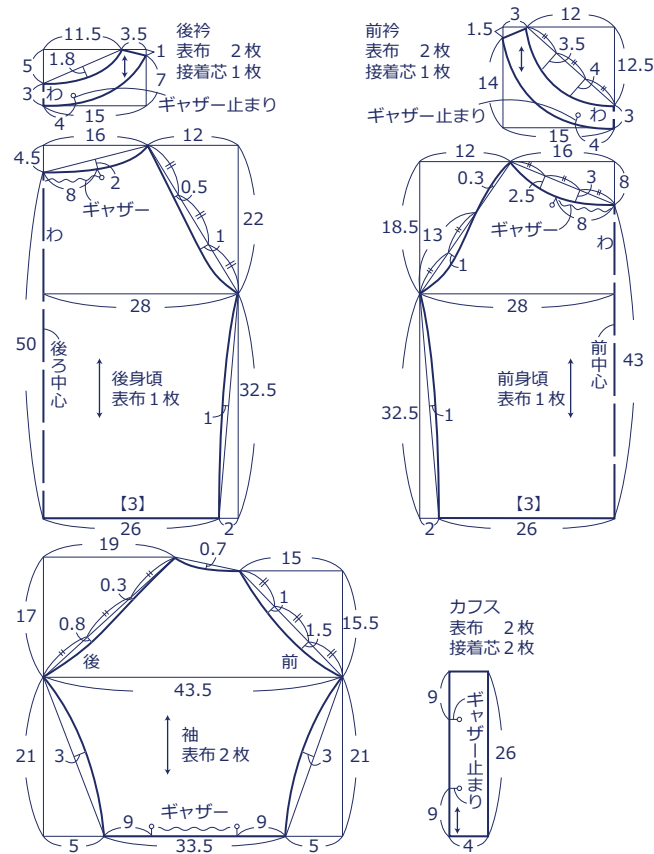

作り方

1. 前後の表衿裏面とカフス裏面に接着芯を貼る

2. 袖口に粗ミシンまたはぐし縫いをする



3. 袖と身頃を中表に合わせて縫う

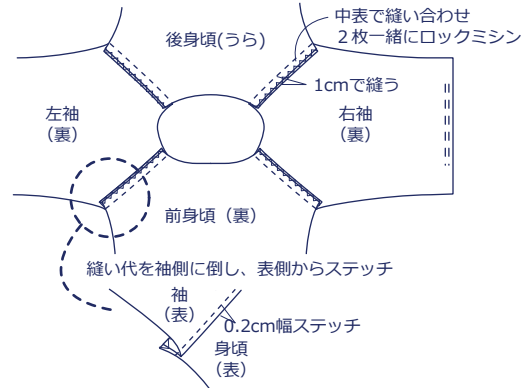

4. 衿を縫う

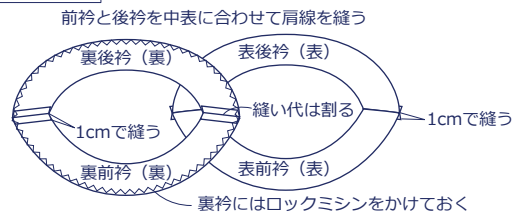

裏衿と表衿を中表に合わせて衿ぐりを縫う

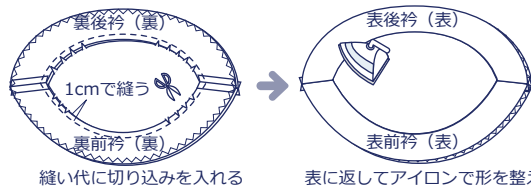

5. 衿をつける

前後身頃の衿ぐりに粗ミシンまたはぐし縫いをする

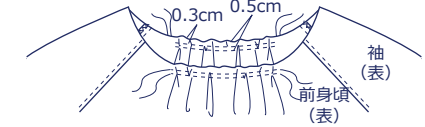

身頃と表衿を中表に合わせて1cmで縫い、裏衿を内側に返して、表側からステッチする

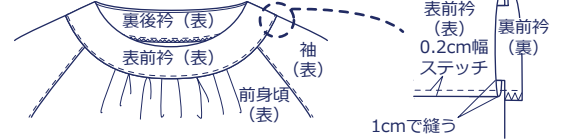

6. 袖下から脇を縫う

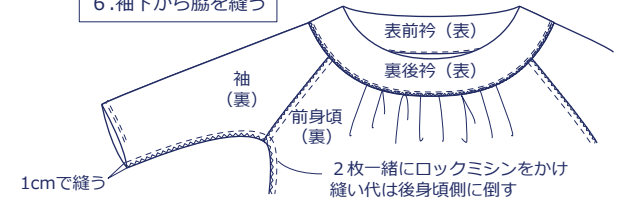

7. 袖口を縫う

カフスにアイロンで折り目をつけてから、開いて中表に合わせて縫う



袖口とカフスを中表で縫い合わせ、カフスで袖口をくるむようにして表側からステッチをかける

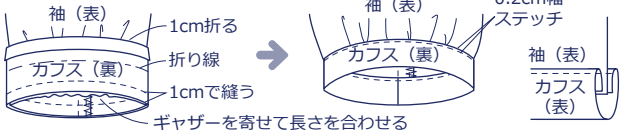

8. 裾を三つ折りしてステッチしたら完成

