



ヨークギャザースカート

design & making : あんりこ

サイズ : 丈 70cm

材料と用具

- 生地(ヨーク、前後スカート) : 110cm 幅 × 1.6m
(ポケット) : 50cm × 30cm
- ゴムテープ : 6 コールを 1.8m

使用した布 : (ヨーク、前後スカート) echino JG96900-900c

製図と裁ち方図

単位は cm 全て裁ち切り

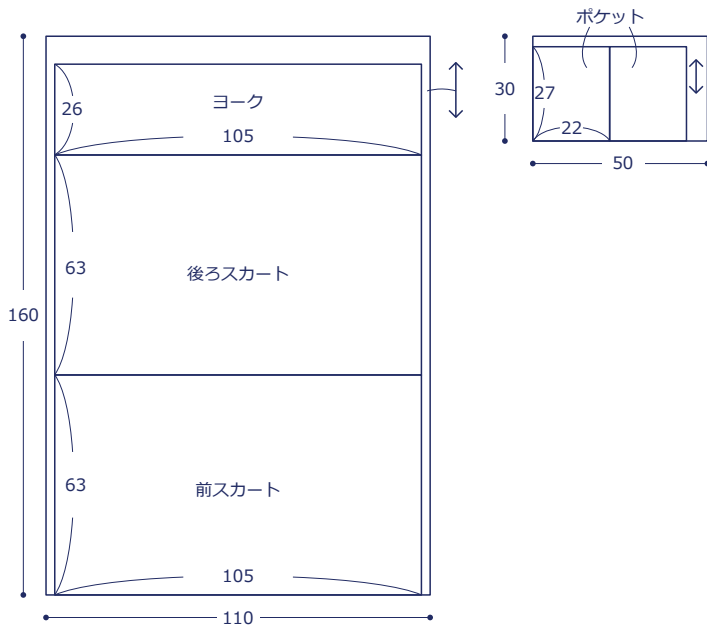

作り方

1. ポケットを作る

②ポケット口の布端を三つ折りにして縫う

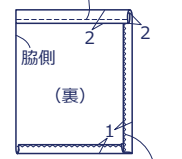

①ポケット口と脇側以外の布端に縁かがりミシンをかけて折る
・左右対称に各1枚作る

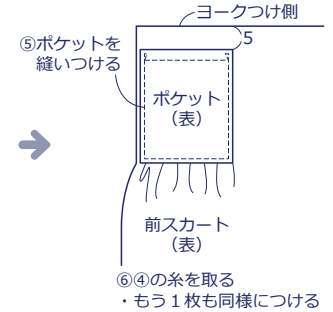
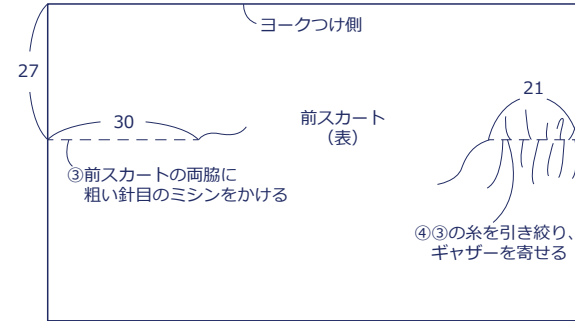

2. スカートを作る

①前後スカートのヨークつけ側の布端に縁かがりミシンをかける

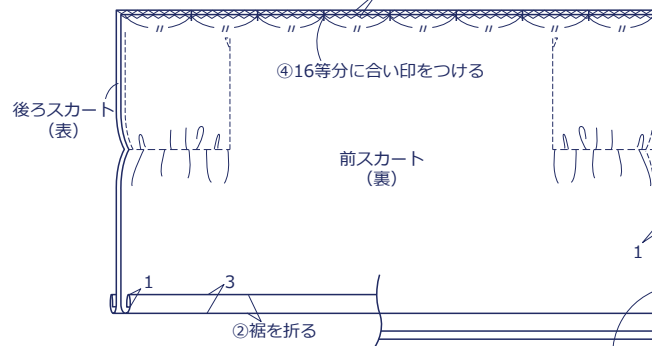

④16等分に合い印をつける

②裾を折る

③②を開き、前後スカートを中表に合わせて両脇を縫い、縫い代に縁かがりミシンをかけて後ろに倒す

4. 仕上げる

①スカートのヨークつけ側に粗い針目のミシンをかける

②ヨークとスカートを重ねてまち針を打ち、①の糸を引き絞ってギャザーをよせる

③スカートとヨークを縫い合わせる

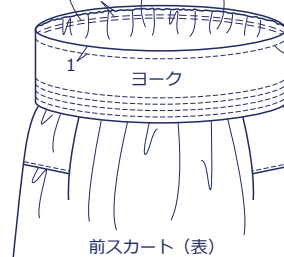

3. ヨークを作る

①外表に二つ折りにする

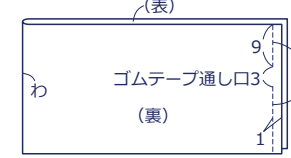

②①を開いて中表に二つ折りにし、ゴムテープ通し口を残して脇を縫う

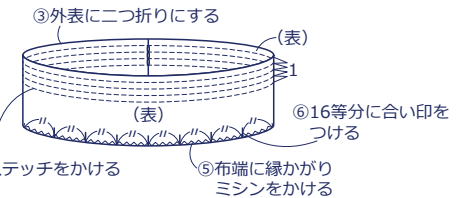

③外表に二つ折りにする

④ステッチをかける

⑤布端に縁かがりミシンをかける

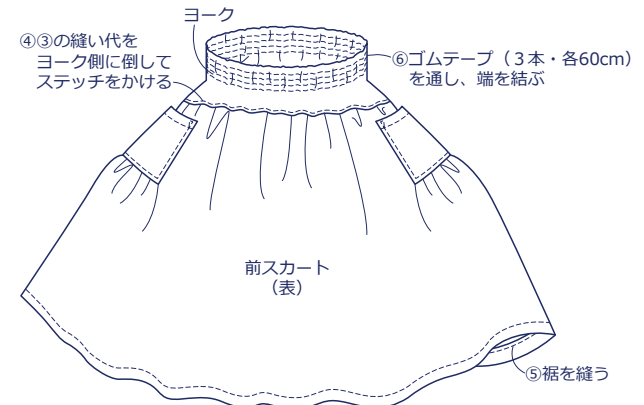

※ [2]-①と[3]-⑤の縁かがりミシンは省略しています