



# 口折れサコッシュ

design & making : 杉野未央子

サイズ：縦(口側を折った状態)20cm  
横(底)27cm まち2cm

布から始まる楽しい暮らし コッカファブリック・ドットコム produced by **KOKKAN**

# kokka-fabric.com

kokka-fabric.com で公開している作品は、個人で楽しむためのものです。  
まったく同じデザイン（生地のみの変更も含む）で制作した作品を販売することはご遠慮ください。

## 材料

- 生地(表布)：70cm 幅 ×30cm  
(裏布)：40cm 幅 ×70cm  
(底布)：40cm 幅 ×20cm
- テープ：幅 3cm を 1.4m
- ナスカン、角カン：内径 3cm を各 2 個
- コキカン：内径 3cm を 1 個

使用した布：(表布)Ellen Baker EKXA-5200-2A

## 製図と裁ち方図

単位は cm すべて裁ち切り

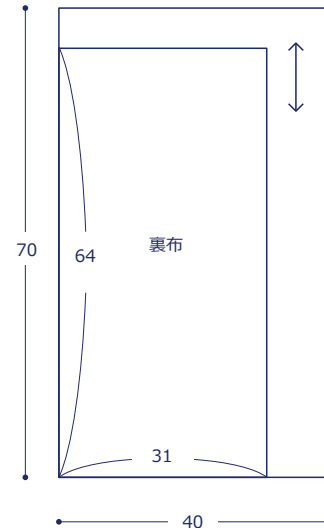
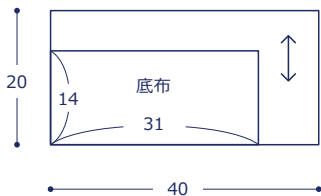
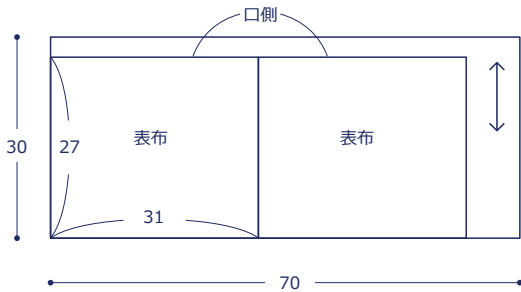

## 作り方

### 1. 表袋を作る

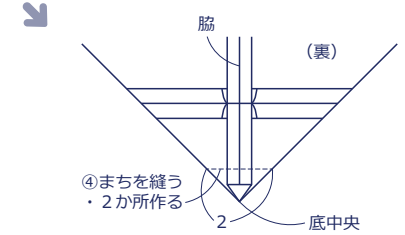
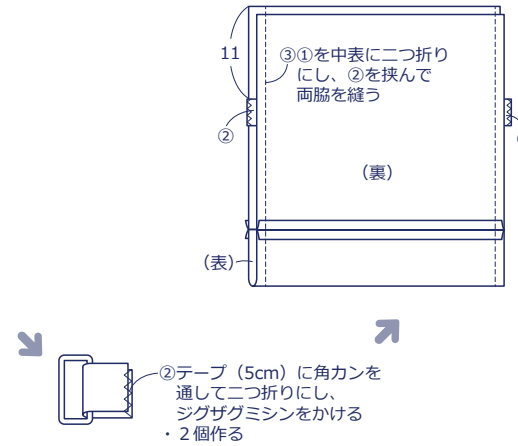
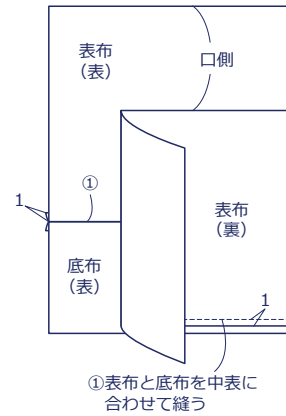

### 2. 裏袋を作る

裏布を中表に二つ折りにして  
①-③  
(テープはなし)、  
④と同様に作る

### 3. 表袋と裏袋を縫い合わせる

表袋と裏袋の口側の布端をそれぞれ1cm折り込み、  
外表に合わせて縫う

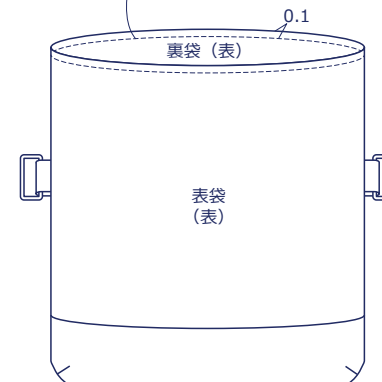

### 4. ストラップを作る

