



# ミッキーのあずま袋

design & making : 林恭子

サイズ: 縦 20cm, 横 40cm

©Disney

## 材料

□生地 (表布 A、裏布 A) : 60cm×30cm  
 (表布 B、裏布 B) : 60cm×60cm

使用した布:  
 表布 A, 裏布 A: G7008-1 (B)  
 表布 B, 裏布 B: G7008-1 (A)

## 裁ち方図

単位は cm。縫い代 1cm をつける。

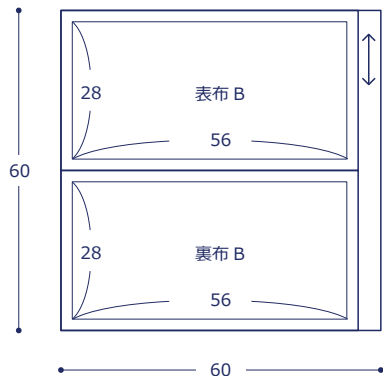
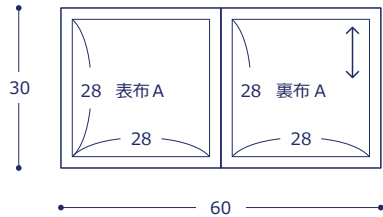

## 作り方

### 1. 表袋を作る

① 合い印をつける

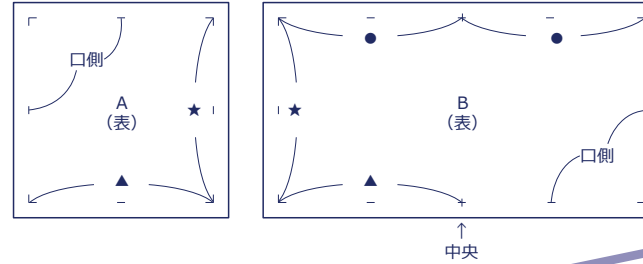

② AとBを中表に合わせて縫う(縫い代も縫う)

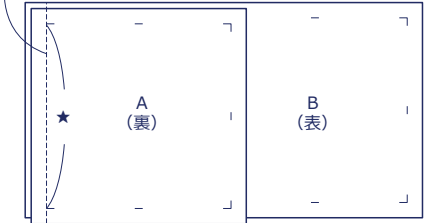

④ Aを外表に折る

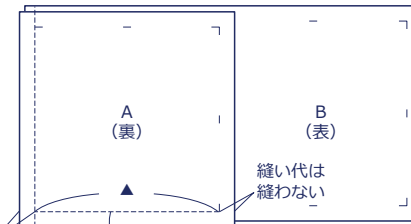

⑤ Bを中表に合わせて●を縫う

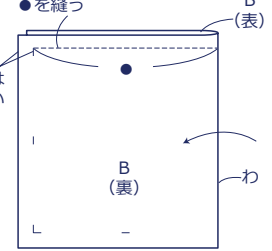

縫い代は縫わない

③ ▲を縫う

### 2. 裏袋を作る

① 合い印をつける

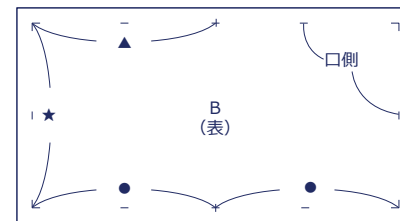
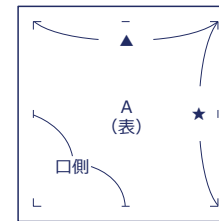

② 1. ②~⑤を参照して作る

↑ 中央

### 3. 表袋と裏袋を縫い合わせる

① 表袋と裏袋を中表に合わせて、返し口を残して口側を縫う

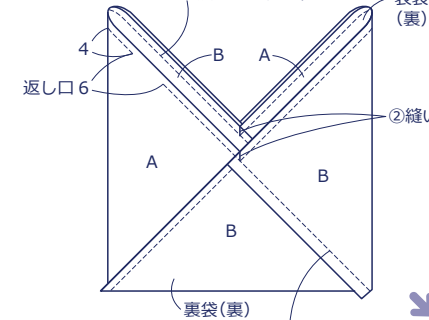

表袋 (裏)

② 縫い代に切り込みを入れる

●の縫い代のみ下側、他は上側に倒す

③ 表に返し、口側にステッチをかける

