



キッズワンピース

design&making: コッカファブリック

サイズ: 110 cm

材料

- 生地: 108 cm幅 × 80cm
- 縁どりバイアステープ(A色): 1.1 cm幅 × 135 cm
- 両折れバイアステープ(B色): 1.27 cm幅 × 85 cm
- ボタン: 1 cm幅を1個

使用した布: Joielinne P29900-900 (B)

裁ち方図

単位はcm。()内は縫い代。縫い代をつけて裁断してください。

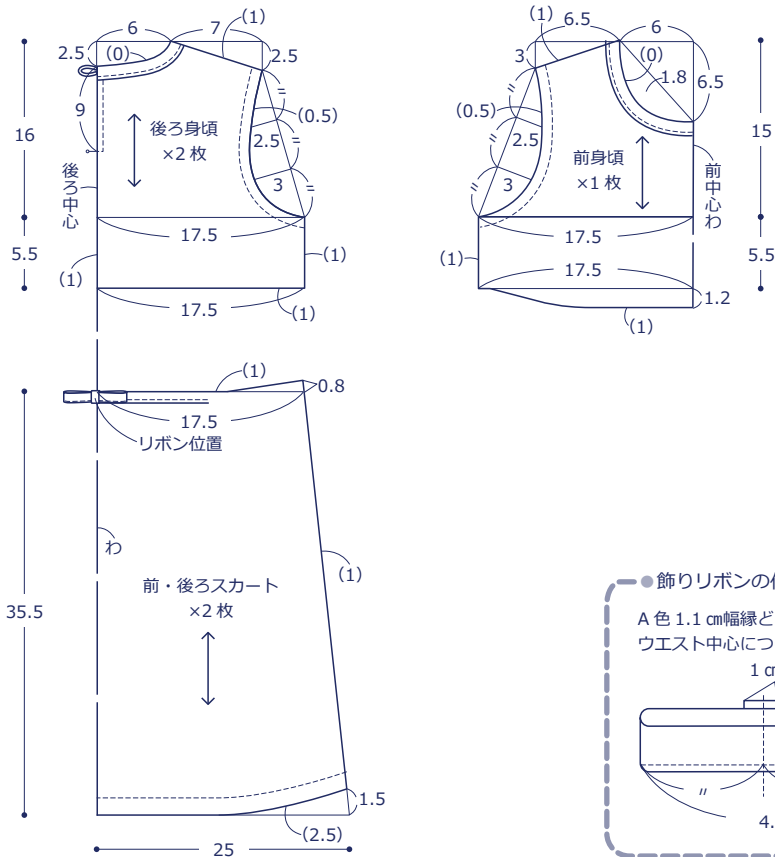

作り方

1. 後ろ中心にロックミシンまたはジグザクミシンをかけ、スリットを仕上げる

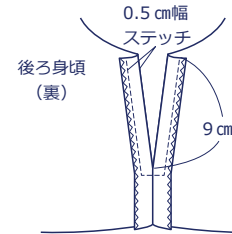

4. 衿ぐりをA色1.1 cm幅縁どりバイアステープで始末する

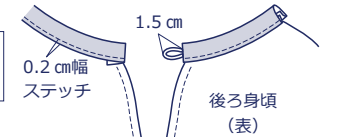

3. 肩を縫い合わせ、ロックミシンまたはジグザクミシンをかける

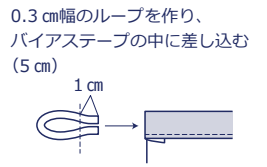

6. 袖ぐりをB色1.27 cm幅両折れバイアステープで始末する

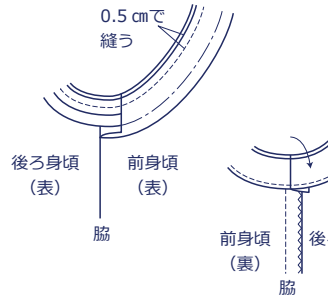

5. 脇を縫い、ロックミシンまたはジグザクミシンをかける

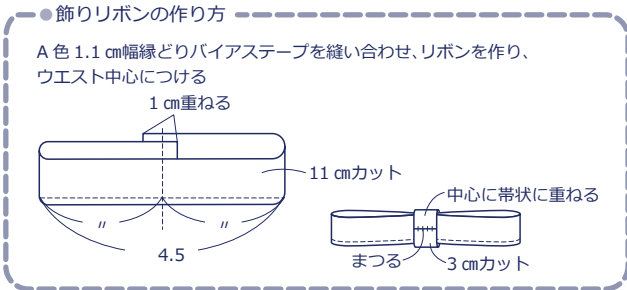

2. 前後の身頃を縫い合わせ、1.1 cm幅の縁どりバイアステープで始末する

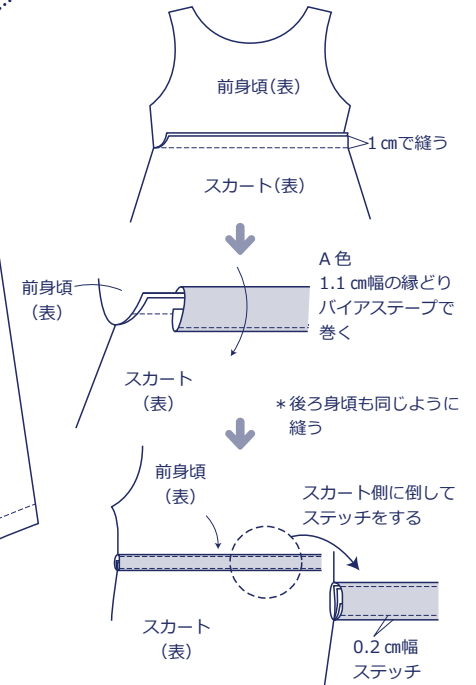

7. 裾を1.5 cm幅の三つ折りにし、ステッチをかける

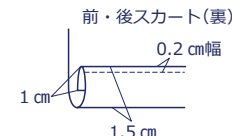

8. 後ろネックにボタンをつけ、リボン位置にリボンを縫いつける

