



2way スカート

design & making : 斉藤真澄 (sinafuku)

サイズ : 丈 33.5cm

布から始まる楽しい暮らし コッカファブリック・ドットコム produced by KOKKA

kokka-fabric.com

材料

- 生地(胸当て・スカートa) : 90cm×80cm
(スカートb) : 80cm×50cm
- ゴムテープ : 幅 1cm

使用した布 : P31300-300 (E)、P31300-301 (D)

製図と裁ち方図

単位は cm。すべて裁ち切り

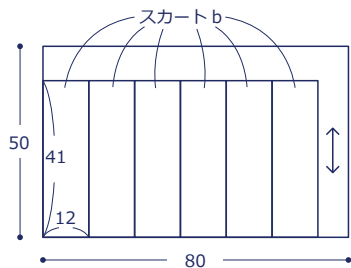
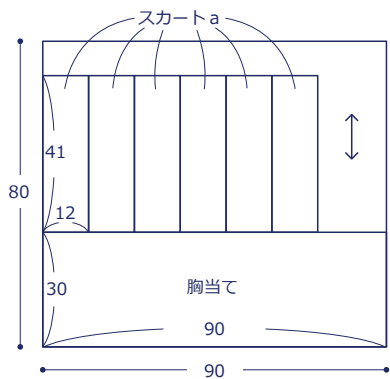

作り方

1. スカートをを作る

① a と b を中表に合わせて縫い、縫い代に縁かがりミシンをかける

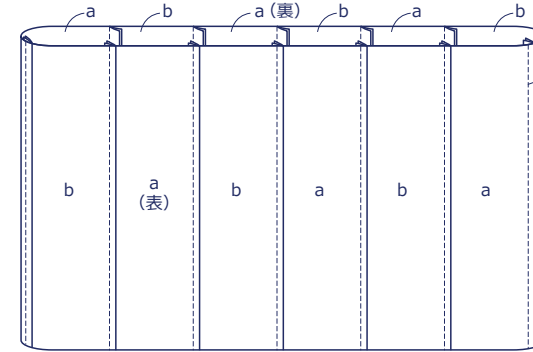
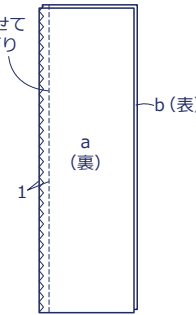

②①と同様に計 12 枚を縫い、縫い代を片側に倒してステッチをかける

ゴムテープ(ウエスト寸法+1cm)を通して縫う

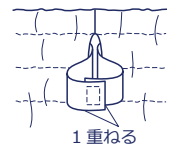

⑤ゴムテープを4か所に通す

2. 胸当てを作る

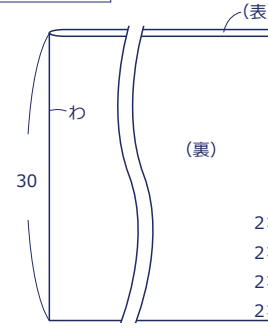

①中表に二つ折りにし、ゴム通し口を残して脇を縫う

★ = ゴム通し口 1.5

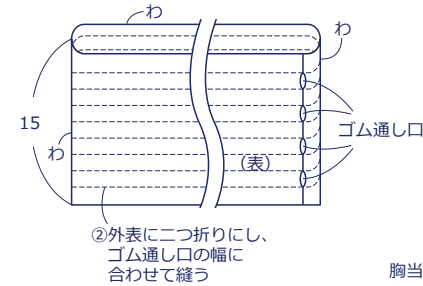

②外表に二つ折りにし、ゴム通し口の幅に合わせて縫う

3. 胸当てとスカートを縫い合わせる

①スカートを外表に二つ折りにし、つけ側に粗ミシンをかける

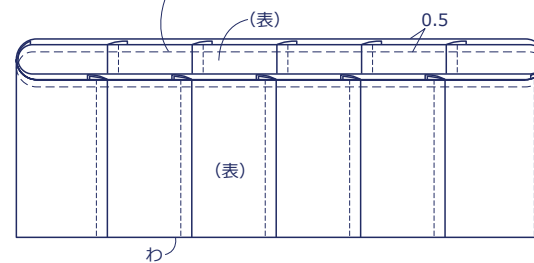

②①の糸を引き絞る、つけ寸法に縮める

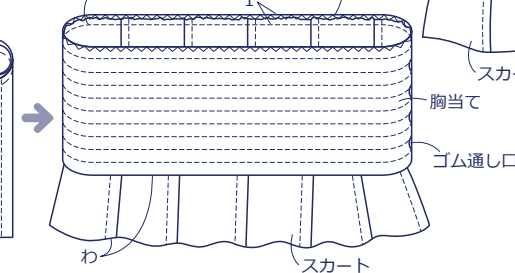

③胸当てとスカートを図のように重ねて縫い、縫い代に縁かがりミシンをかける

④③の縫い代をスカート側に倒してステッチをかける

