



あずま袋

design & making : 猪俣友紀

サイズ(広げた状態) : 縦約 51cm 横約 51cm

材料 (1点分)

- 生地(表布 A) : 80cm×40cm
(表布 B) : 80cm×40cm
- 革(飾り) : 10cm×10cm
- 両面カシメ : 直径 0.7cm を 1組

使用した布 : TSUMIKI PG101-1(A),(D)

製図と裁ち方図

単位は cm。() 内は縫い代、指定以外 2cm つける

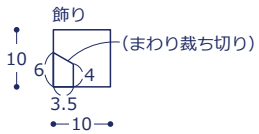
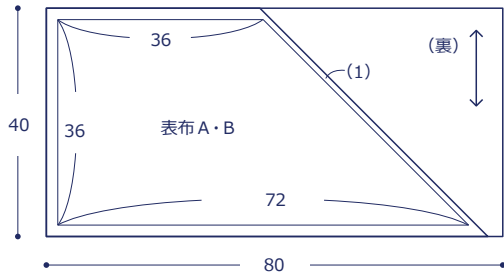

作り方

1. 表布を作る

- ① A と B を中表に合わせて縫い、縫い代に縁かがりミシンをかける

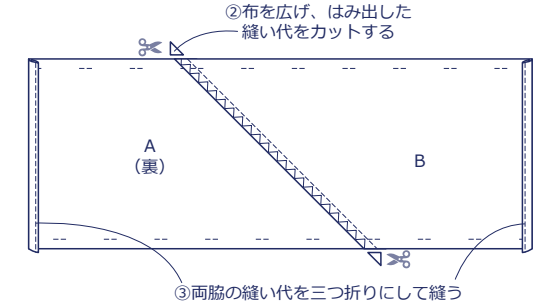
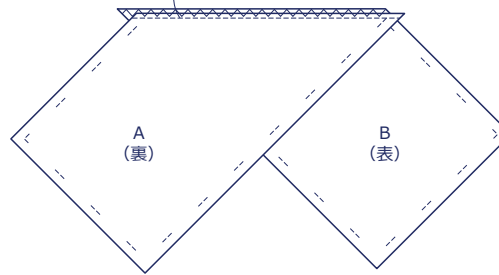

2. 袋布を作る

- ① 図のように中表に折り、上辺を縫う

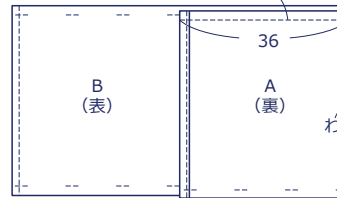

- ② A を図のようにめくる

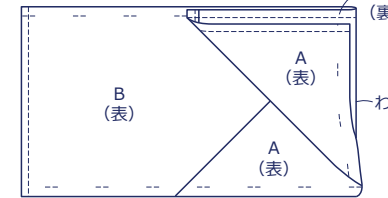

- ③ B を中表に折り、下辺を縫う (②でめくった部分を縫い込まないよう注意)

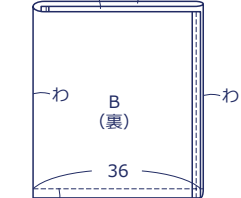

3. 縫い代の始末をする

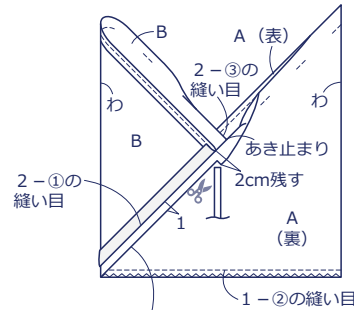

- ① 袋布を図のようにたたみ直し、2-①②で縫った部分の底側の縫い代をあき止まりの手前までそれぞれカットする

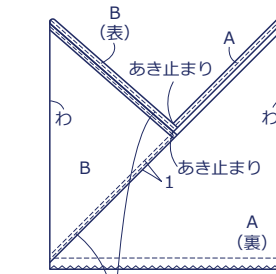

- ② ①でカットした縫い代をそれぞれもう一方の縫い代でくみ、口側の縫い代を三つ折りにして続けて縫う

4. 飾りをつける

- ① 袋布を表に返す

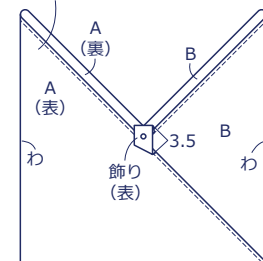

- ② 飾りを外表に折って片側のあき止まりを挟み、バランスをみて両面カシメでとめる