



タックスカート

design&making:米倉由賀 (Francesca*amam label)

サイズ: 着丈 65.5cm

材料

- 生地: 110 cm 幅 × 140cm
- 生地(黒): 110cm 幅 × 10cm
- ゴム(15mm 幅): 約 57cm

使用した布: echino wandervogel JG96400-400 (A)

製図

単位は cm

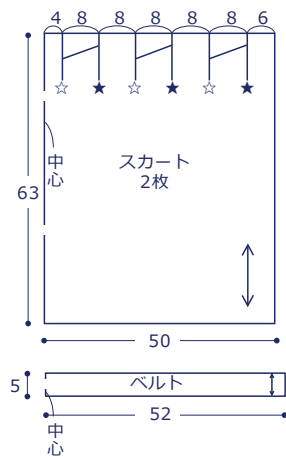

裁ち方図

()内は縫い代、指定以外は 1cm つける

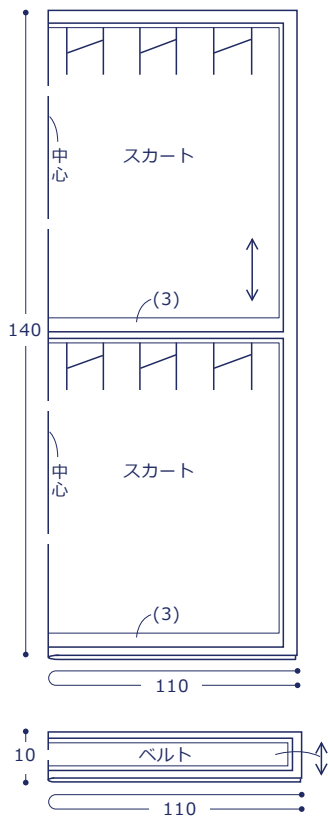

作り方

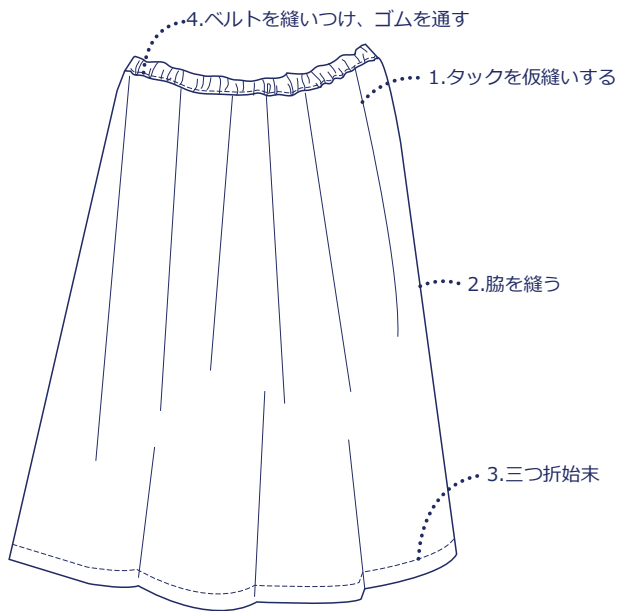

下準備

ベルトの横端一方を 1cm にアイロンで折っておく。
スカートの裾を 1cm、2cm と三つ折にアイロンで折っておく。

1. タックを作る

製図の★☆の位置にノッチを入れておき、タックを作る。
右端から☆に★を載せて作っていく。(2枚)



端から 0.5cm のところを仮止めステッチをかける。
アイロンで、タックをウエストから 10cm 位まで
押さえておく。

2. 脇を縫う

スカートを中表に合わせて端から 1cm のところに
ミシンをかけ、ロックで始末する。(両脇)

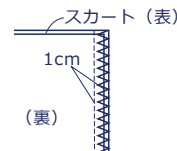

3. 裾を三つ折始末する

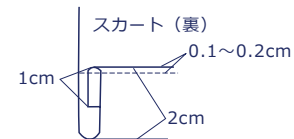

4. ベルトを縫いつけ、ゴムを通す

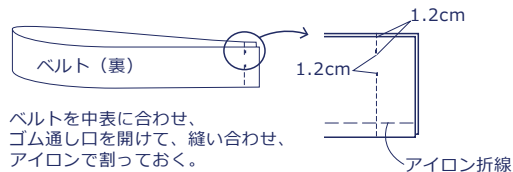

ベルトを中表に合わせて、
ゴム通し口を開けて、縫い合わせ、
アイロンで割っておく。

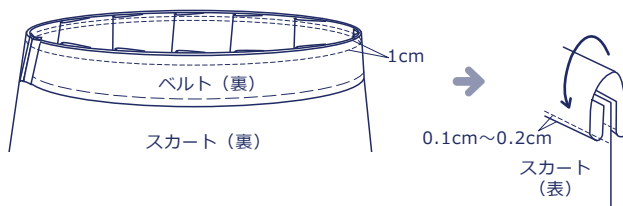

ベルトを表に戻して、アイロン線を折り込み
ステッチをかける。
最後にゴムを通して、完成。