



巾着バッグ

design & making : あんりこ

サイズ : 本体 縦約 38cm 底の直径 20cm

材料と用具

- 生地(側面表布・裏布) : 90cm×80cm
(ショルダーストラップ・タブ・ストッパー) : 10cm×110cm
- 接着芯 : 65cm×7cm
- ひも : 直径 0.3cm を 1.2m
- ナスカン : ひも通し部分の内径 1.2cm を 2個
- Dカン : 内径 1.2cm を 3個
- 移動カン : 内径 1.2cm を 1個
- ハトメ : 直径 1.3cm を 12組
- 麻糸 : 並太くらいの太さを 150g
- 5/0号かぎ針

使用した布 : (側面表布・裏布)JGA-70010 D/#10 (A)

製図

単位は cm 全て裁ち切り

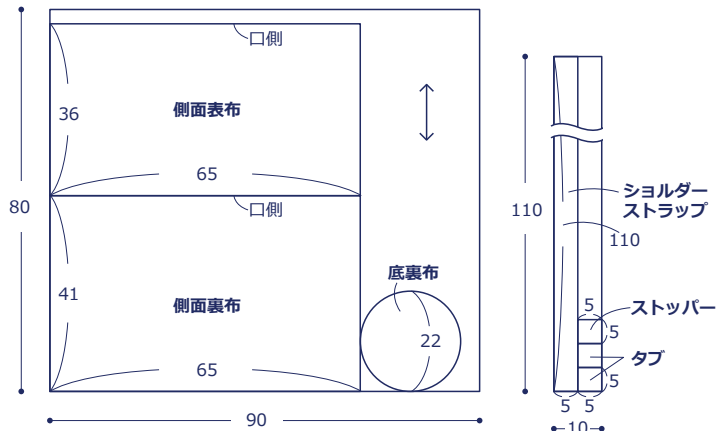

作り方

1. 底を編む

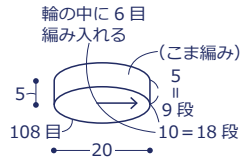

麻糸1本どりで編む。
糸端を輪にして立ち上がりのくさり編みとこま編み6目を編み入れ、輪にする。
18段めまでは毎段6目増やし、続けて9段増減目をせずに編む

ゲージ
17目・18段が10cm四方

底の増し目

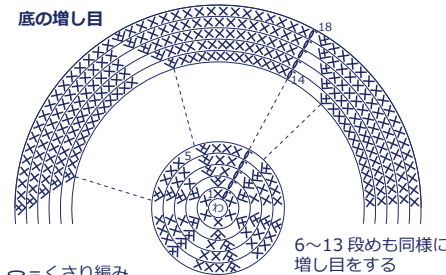

- =くさり編み
- =引き抜き編み
- X=こま編み
- ✕=こま編み2目編み入れる

4. タブとストッパーを作る

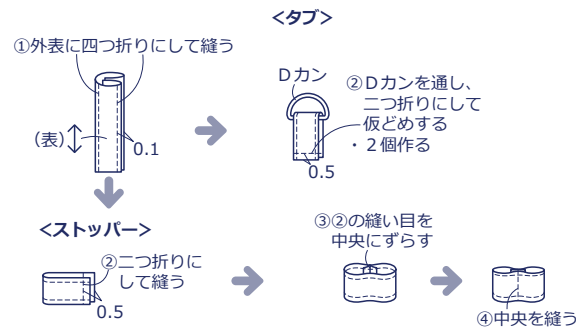

5. ショルダーストラップを作る

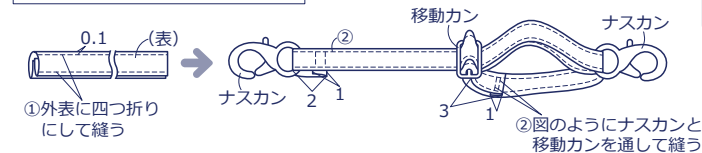

2. 表袋を作る

②口側に折り目をつける

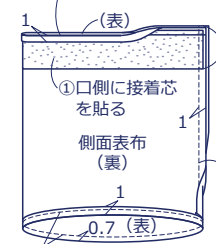

④底側を折り、ステッチをかける

3. 裏袋を作る

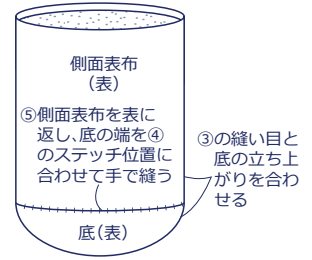
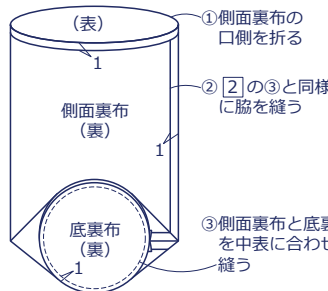

6. 仕上げる

