



後ろタックワンピース

design & making : コッカファブリック

サイズ : M

布から始まる楽しい暮らし コッカファブリック・ドットコム produced by KOKKA

kokka-fabric.com

kokka-fabric.com で公開している作品は、個人で楽しむためのものです。
まったく同じデザイン（生地のみの変更も含む）で制作した作品を販売することはご遠慮ください。

材料と用具

口表布 : 110cm 幅 × 270cm

使用した布 : P44900-901C モーリークロス

製図

単 位 : センチ 【 】 : 縫い代寸法
指示以外の縫い代は全て 1cm 付けて裁断してください。

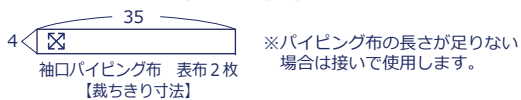
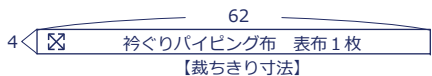
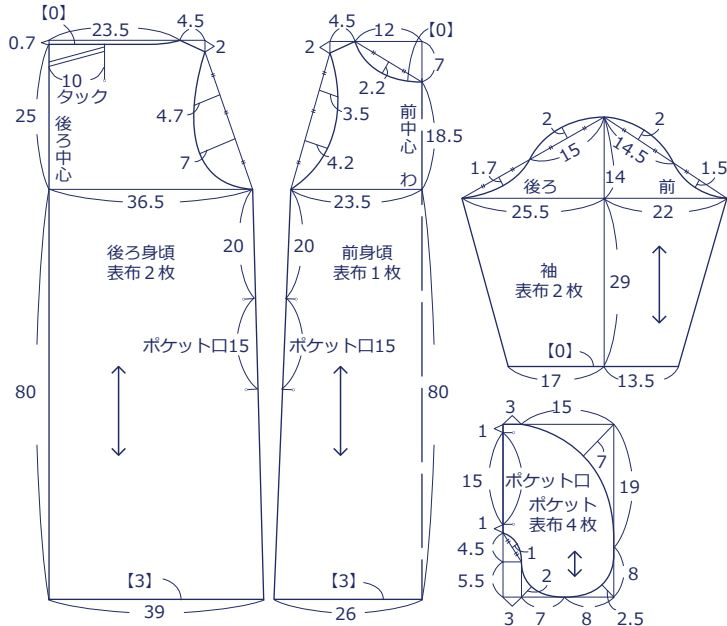

作り方

1. 後ろ中心、タックを縫う

後ろ中心の縫い代にロックミシンをかける

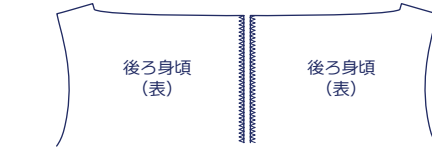

左右の後ろ身頃を中表に合わせて
後ろ中心とタックを縫う

タックをたたみステッチを
かける



2. 肩を縫う

①1cmで縫う

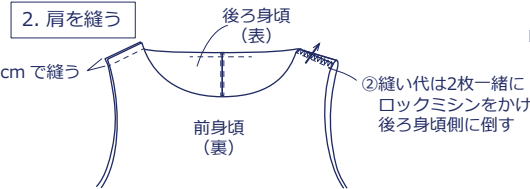

3. 衿ぐりをパイピング布で始末する

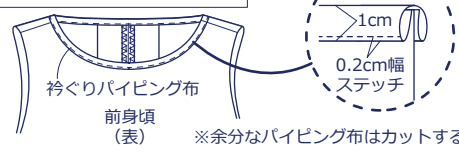

4. 袖をつけ、袖口をパイピング布で始末する

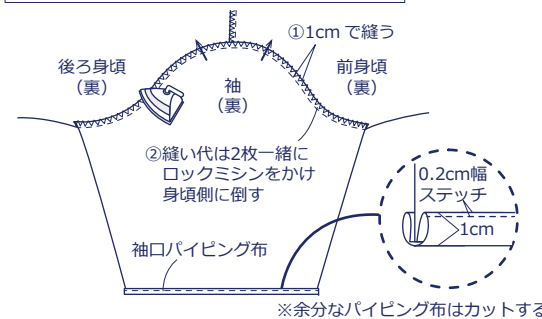

5. 袖下と脇を縫う

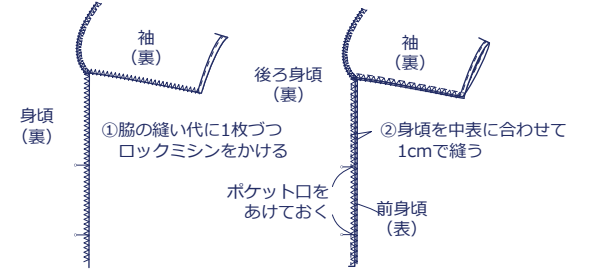

6. ポケットを作る

袋布を外表に合わせて縫う

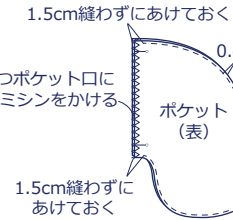

1枚ずつポケット口に
ロックミシンをかける

1.5cm縫わずに
あけておく

裏に返して袋布の片方を
前身頃に縫いつける

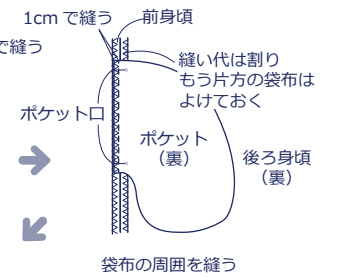

もう片方の袋布を
後ろ身頃に縫いつける

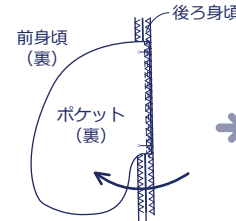

袋布の周囲を縫う

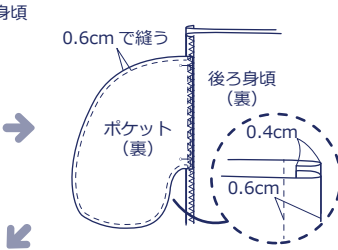

7. 裾の始末をする

三つ折りしてステッチをかける

