

カンカン帽



design & making : あんりこ

サイズ : 頭まわり 60cm(布の厚み分、実際は少し小さくなります)
深さ 7cm

材料と用具

- 生地(表布・プリム裏布) : 110cm×50cm
(サイドクラウン裏布・トップクラウン裏布) : 90cm×30cm
- 接着芯(中厚手) : 70cm×50cm
(厚手) : 30cm×30cm
- 伸び止めテープ : 幅 1cm を 1m
- グログランリボン : 幅 2.5cm を 1.4m

使用した布 : (表布・プリム裏布)PAINT by ellen baker JG42010-11A

製図と裁ち方図

単位は cm 縫い代は 1cm つける
表布は粗裁ちし、接着芯を裏に貼ってから印どおりに裁つ

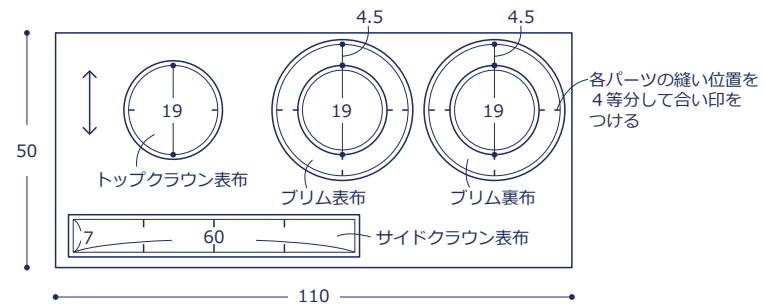

トップクラウン表布・サイドクラウン表布は中厚手接着芯を、
プリム表布は厚手接着芯を貼る
プリム裏布は外周に伸び止めテープを貼る

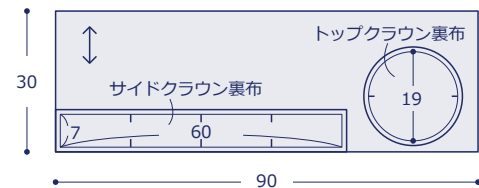

2. プリムを作り、仕上げる

①プリム表布と裏布を中表に合わせて外周を縫う

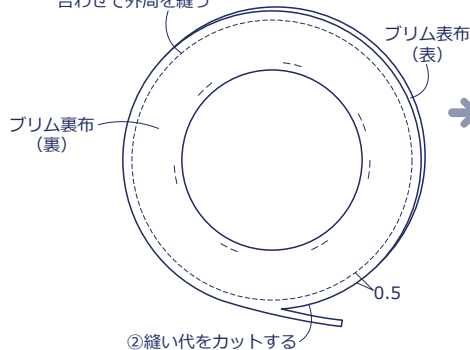

kokka-fabric.com で公開している作品は、個人で楽しむためのものです。
まったく同じデザイン(生地のみの変更も含む)で制作した作品を販売することはご遠慮ください。

作り方

1. クラウンを作る

②トップクラウン表布とサイドクラウン表布を中表に合わせて縫い、縫い代を割ってステッチをかける

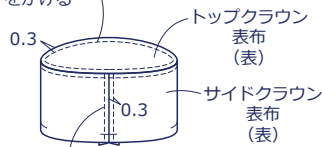

①サイドクラウン表布の短辺を中表に合わせて縫い、縫い代を割ってステッチをかける

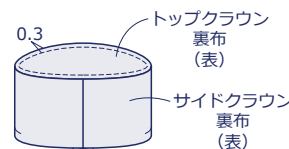

③裏布を①②と同様に作る(サイドクラウンはステッチをかけない)

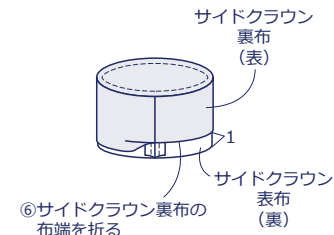
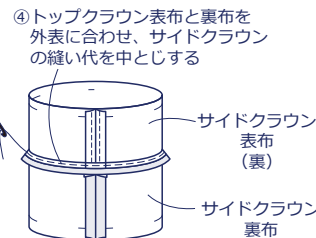

④サイドクラウン表布とプリムを中表に合わせて縫い、縫い代をサイドクラウン側に倒してステッチをかける

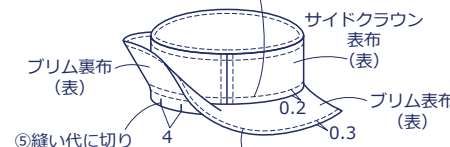

⑤縫い代に切り込みを入れる

③プリムを表に戻し、ステッチをかける

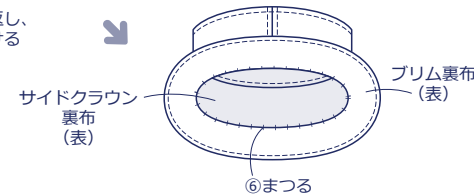

⑦リボンを結ぶ