



ショルダーバッグ

design & making : コッカファブリック

サイズ : タテ約 29cm
ヨコ約 40cm
マチ約 14cm(持ち手含まず)

材料

- 表布 : 110cm 幅 ×80cm
- 裏布 : 90cm 幅 ×80cm
- 接着芯(厚手) : 110cm 幅 ×80cm
- マグネットホック : 15mm×1 組

□使用した布 : YK-61020-1B

製図

単位 : センチ
縫い代は全て周囲 1cm 付けて裁断して下さい。

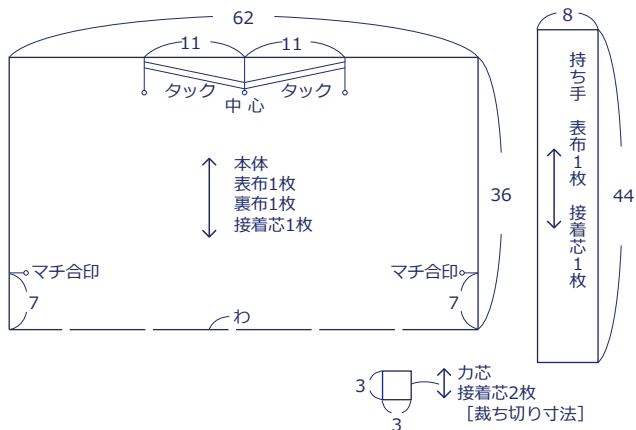

※表布の裏面に接着芯を貼ります。
カ芯はマグネットホックを付けるときに使います。

布から始まる楽しい暮らし コッカファブリック・ドットコム produced by KOKKA

kokka-fabric.com

kokka-fabric.com で公開している作品は、個人で楽しむためのものです。
まったく同じデザイン（生地のみの変更も含む）で制作した作品を販売することはご遠慮ください。

作り方

1. 持ち手を作る

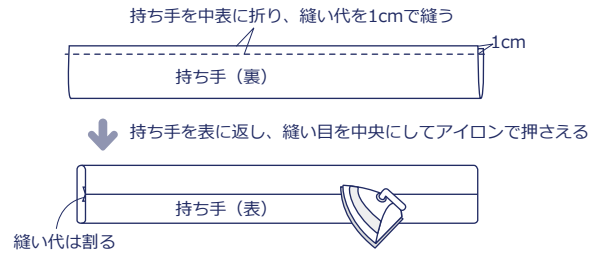

2. 本体のタックを縫う

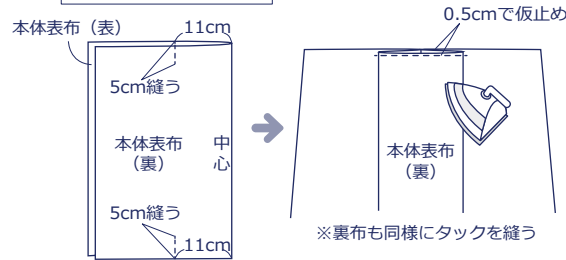

3. 本体裏布にマグネットホックをつける

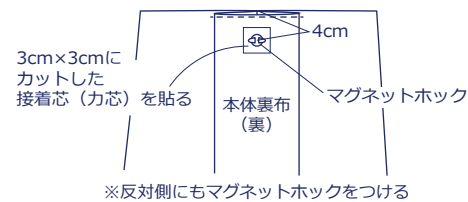

4. 本体脇のマチを折り込んで縫う

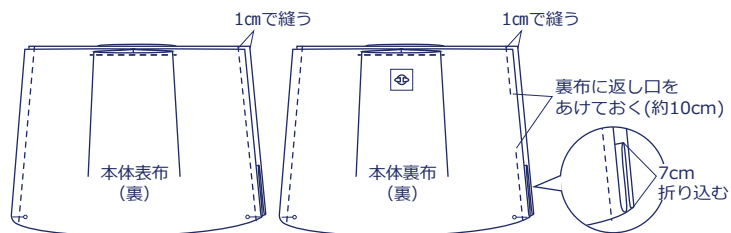

5. 本体表布と本体裏布を中表に合わせて袋口を縫う

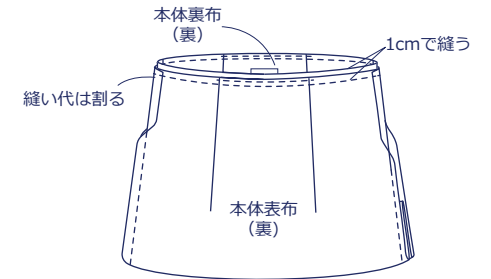

6. 返し口から表に返して袋口にステッチをかける

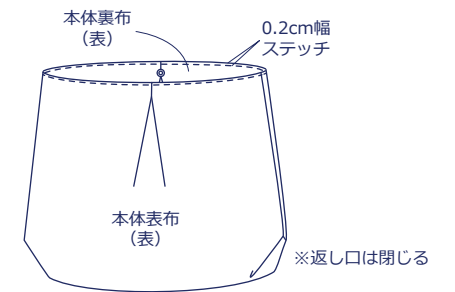

7. 持ち手を縫い付けて完成

