



Aラインの リバーシブルワンピース

design & making : 野原尚美 (lepolepo)

サイズ : 身長 90cm サイズ 丈 47cm 身幅 31cm



材料と用具

- 生地(身頃A面・バイアス布) : 110cm 幅 × 90cm
(身頃B面・ポケット) : 110cm 幅 × 90cm
- 接着芯 : 8cm × 6cm
- ボタン : 直径 1.8cm を 2色、各 2個

使用した布 :

- (身頃A面) : PIKKU SAARI EGX-4004-1C
- (身頃B面) : PIKKU SAARI EGX-4004-2C

製図

単位は cm

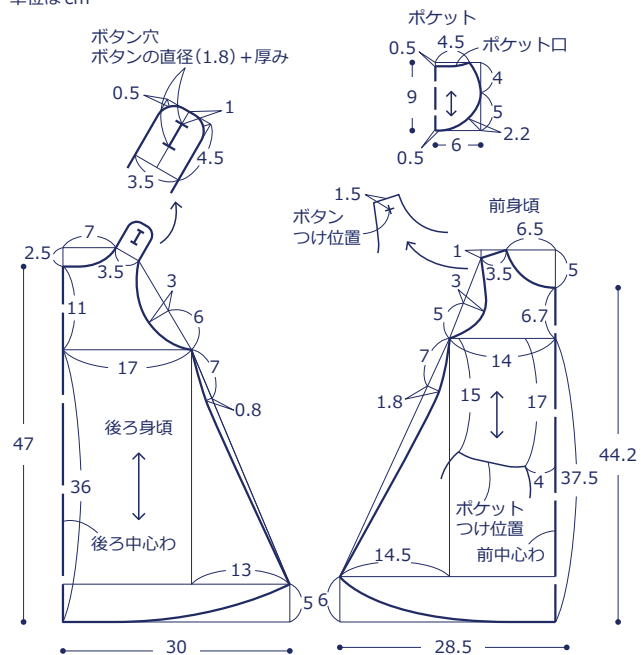

裁ち方図

縫い代は指定以外 1cm

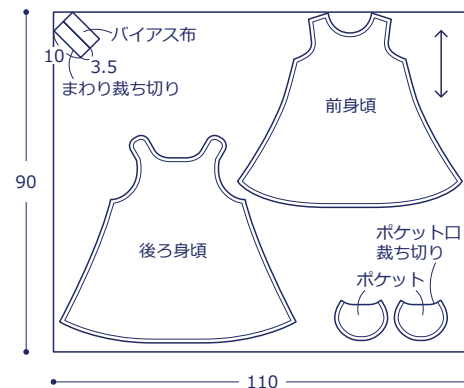

布から始まる楽しい暮らし コッカファブリック・ドットコム produced by KOKKA

kokka-fabric.com

kokka-fabric.com で公開している作品は、個人で楽しむためのものです。
まったく同じデザイン(生地のみの変更も含む)で制作した作品を販売することはご遠慮ください。

作り方

1. 接着芯を貼る

前後身頃 B面のボタン穴位置と
ボタンつけ位置に接着芯を貼る

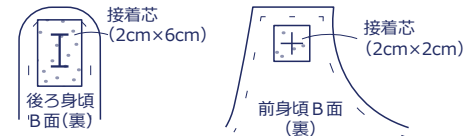

2. ポケットを作る

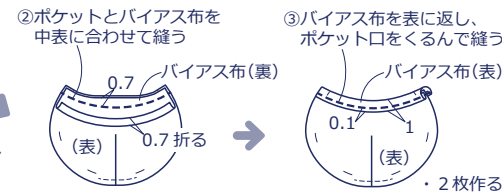

3. 脇を縫う

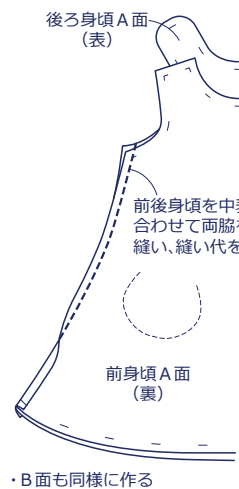

4. 襟ぐりを縫う

① A面とB面を中表に
合わせて襟ぐりを縫う

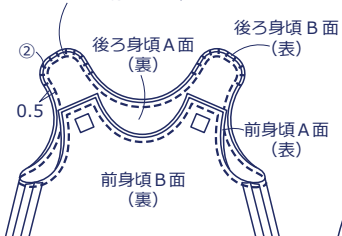

②縫い代をカットし、カーブの
きつい部分に切り込みを入れる

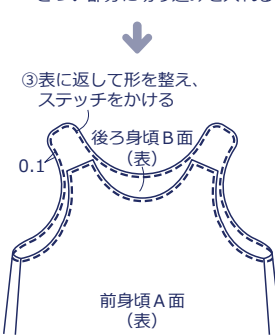

5. 裾を縫い、仕上げる

