



キッズエプロンと三角巾

design & making : 野原尚美 (lepolepo)

サイズ : 身長 90 ~ 110cm 用
 エプロン 前中央の長さ 49cm
 三角巾 頭まわり 約 50cm

材料

- 生地 (エプロン本体、ポケット、三角巾本体) : 110cm 幅 × 50cm
 (エプロン縁布、口布、フリル、ひも、バイアス布、三角巾ひも) : 100cm × 40cm
- 接着芯 : 30cm × 30cm
- ゴムテープ : 幅 2cm を 61cm
- 面ファスナー : 2.5cm 幅を 1.8cm

使用した布 : (エプロン本体、ポケット、三角巾本体)
 OYATSU EKX-5005-2A

製図と裁ち方図

単位は cm。縫い代は指定以外 1cm つける
 エプロン縁布と口布の裏に接着芯を貼る

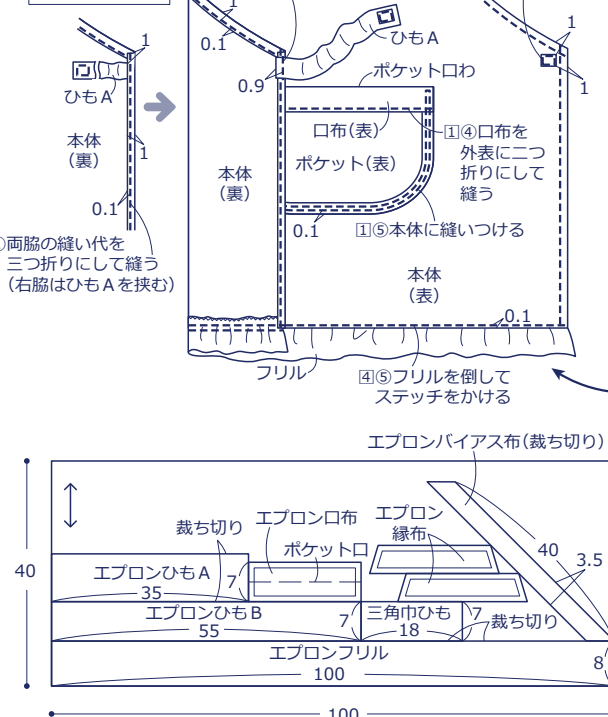
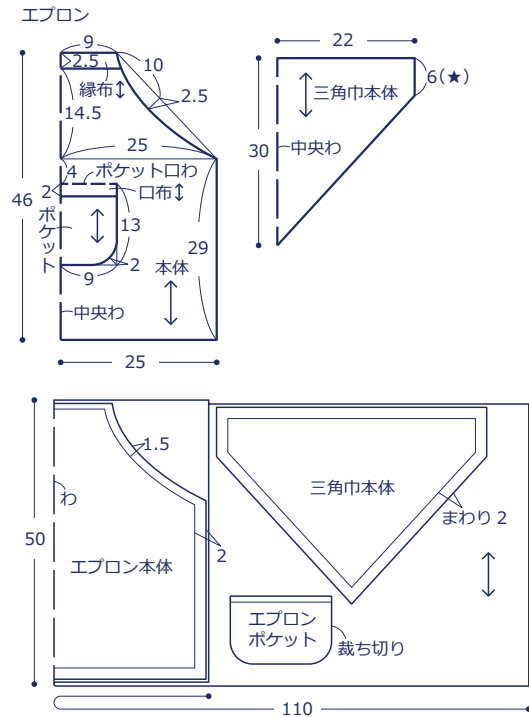

作り方

<エプロン>

1. ポケットを作る

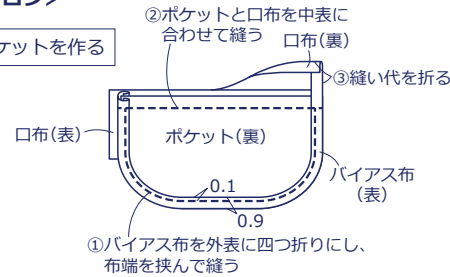

2. ひも A を作る

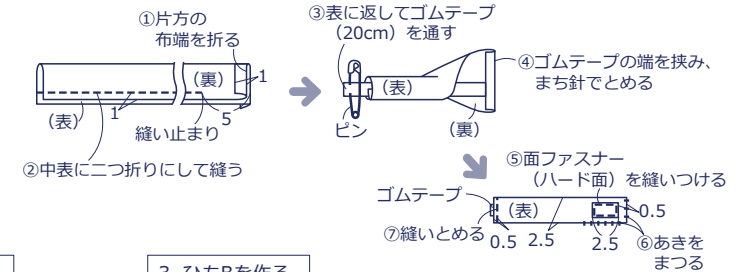

4. フリルを作る

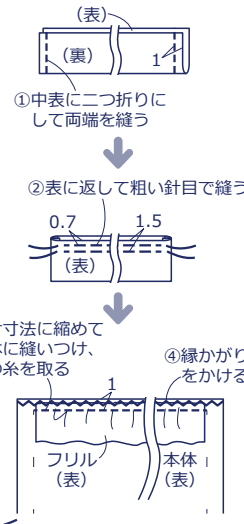

3. ひも B を作る

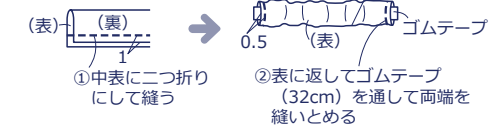

6. 縁布を作る

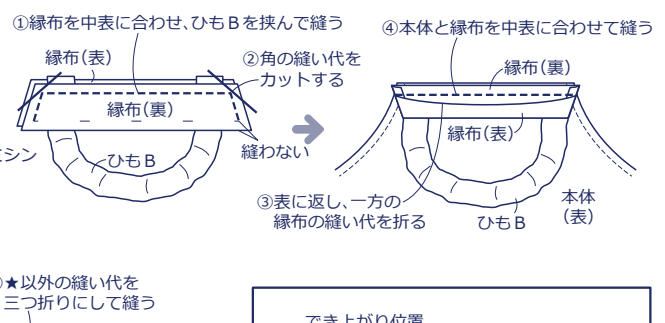

<三角巾>

②ひもをエプロンの③と同様に作り (ゴムテープの長さは 9cm)、★の縫い代を三つ折りにしてひもをエプロンの⑦と同様に縫いつける

