



フリルバッグ

design & making: コッカファブリック

サイズ：タテ約 35cm× ヨコ約 45cm
(持ち手とフリル含まず)

材料

- 表布：約 110cm 幅 ×80cm
- 裏布：約 110cm 幅 ×40cm
- 接着芯(厚手)：約 110cm 幅 ×50cm

使用した布：Smile Time LO-49020-2B

製図

単位：センチ。縫い代は全て 1cm 付けて裁断してください

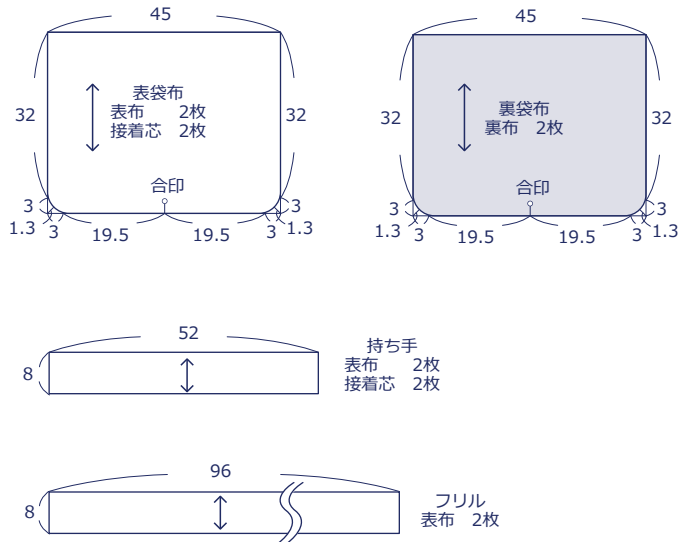

※表袋布と持ち手の裏面に接着芯を貼ります。

布から始まる楽しい暮らし コッカファブリック・ドットコム produced by KOKKA

kokka-fabric.com

kokka-fabric.com で公開している作品は、個人で楽しむためのものです。
まったく同じデザイン（生地のみの変更も含む）で制作した作品を販売することはご遠慮ください。

作り方

1. 持ち手を作り、表袋布に仮止めする

出来上がりに折って両端にステッチをかける

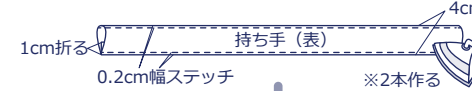

表袋布に仮止めする

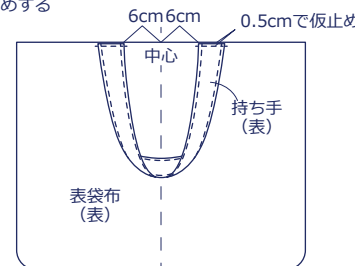

※もう1組も同様に仮止めする

2. フリルを作り、表袋布に仮止めする

中表に合わせて縫う



中表に折って両端を縫う



表に返してギャザーを寄せる



表袋布に仮止めする

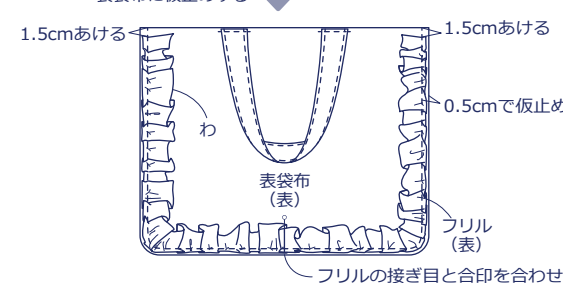

フリルの接ぎ目と合印を合わせる

3. 袋布を中表に合わせて脇と底を縫う

1cmで縫い、縫い代は割る

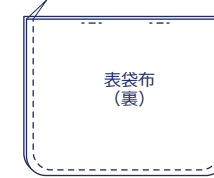

表袋布
(裏)

1cmで縫い、縫い代は割る

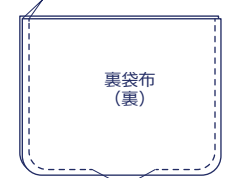

裏袋布
(裏)

返し口をあける
(約12cm)

4. 袋布を中表に合わせて袋口を縫う

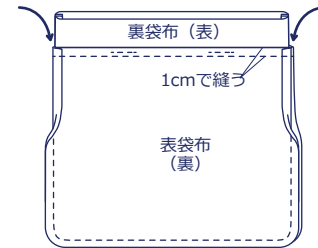

裏袋布(表)

1cmで縫う

表袋布
(裏)

5. 表に返し、袋口にステッチをかけて完成



※返し口は閉じる