

# フリルのナップサック



design & making : 羽田愛子

サイズ: 縦 40cm 横 30cm

布から始まる楽しい暮らし コッカファブリック・ドットコム produced by KOKKA

kokka-fabric.com

kokka-fabric.com で公開している作品は、個人で楽しむためのものです。

まったく同じデザイン（生地のみの変更も含む）で制作した作品を販売することはご遠慮ください。

## 材料

- 生地(表布・フリル) : 90cm×1m  
(裏布) : 32cm×80cm  
(リボン) : 30cm×20cm
- アクリルテープ : 幅 2.5cm を 12cm
- ひも : 直径 0.6cm を 3.4m

使用した布 : (表布・フリル) Water Blur LG-29030-1C

## 製図と裁ち方図

単位は cm すべて裁ち切り

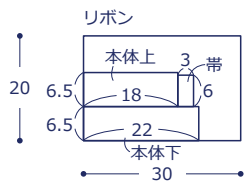
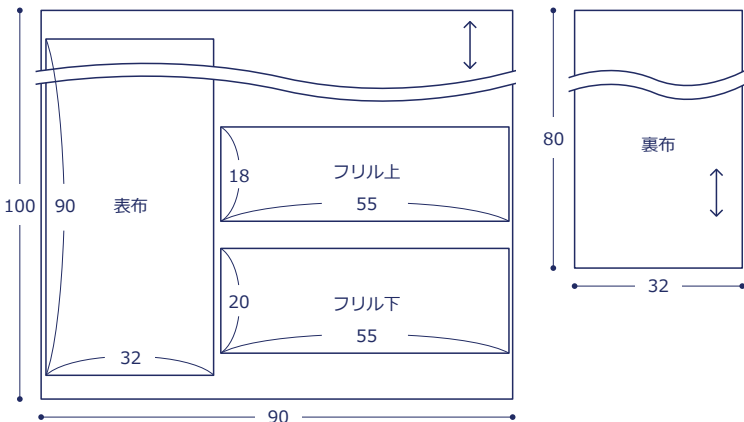

## 作り方

### 1. フリルを作る

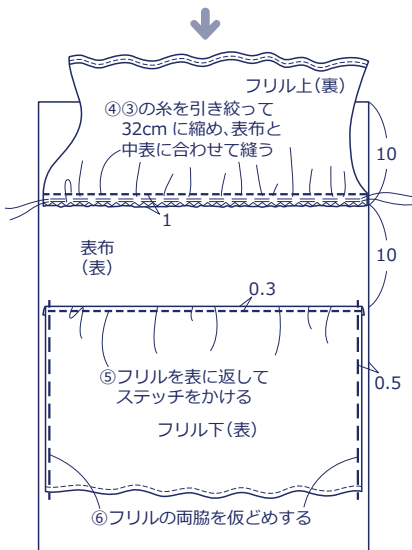
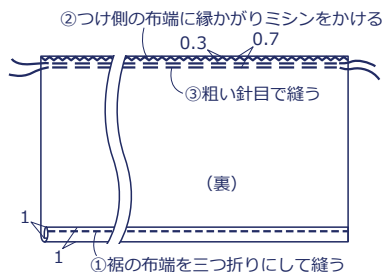

### 4. あきと袋口を縫う

①あきの縫い代を折り、表袋と裏袋を外表に合わせる

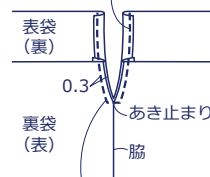

②あきにステッチをかける

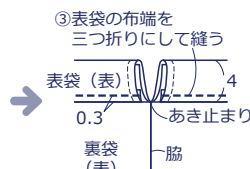

### 2. 表袋を作る

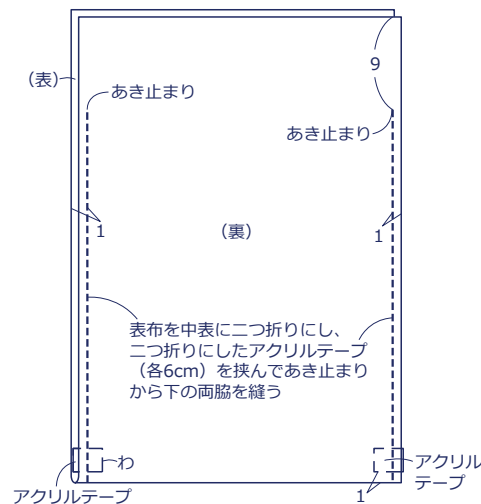

### 5. リボンを作り、仕上げる

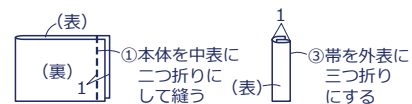

### 3. 裏袋を作る

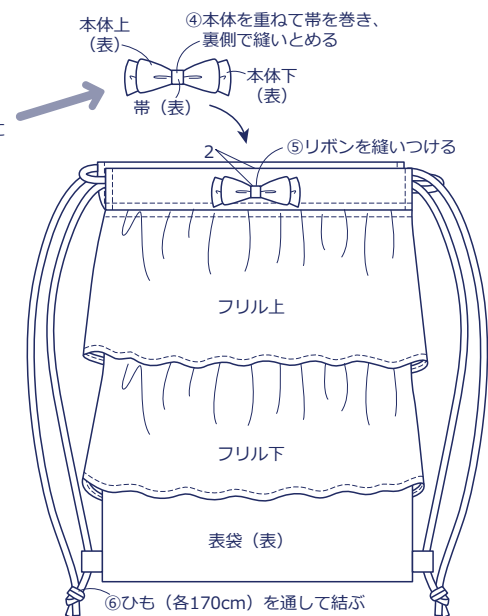
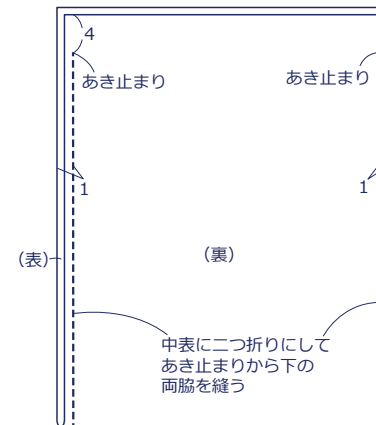

・上、下各1枚作る

⑥ひも(各170cm)を通して結ぶ