



ラウンドトート

design & making : 武井聡美 (Tournesol*)

サイズ : 縦 25cm 横 25cm まち 10cm

布から始まる楽しい暮らし コッカファブリック・ドットコム produced by KOKKA

kokka-fabric.com

kokka-fabric.com で公開している作品は、個人で楽しむためのものです。
まったく同じデザイン（生地のみの変更も含む）で制作した作品を販売することはご遠慮ください。

材料と用具

- 生地(表布) : 100cm×50cm
(裏布(11号帆布)) : 100cm×50cm
- 薄手接着芯 : 80cm×40cm
- カシメ : 直径 0.6cm を 8組

使用した布 : (表布)P50500-501D

製図

単位は cm

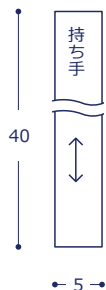
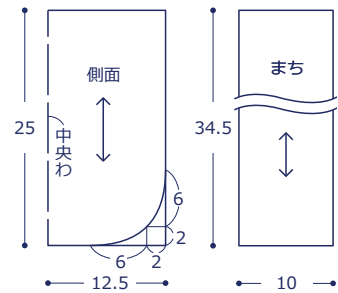

裁ち方図

()内は縫い代、指定以外は 1cm つける
裏布も同様に裁つ
側面表布とまち表布の裏に接着芯を貼る

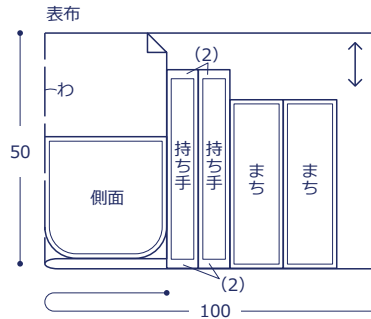

作り方

1. 裏袋を作る

- ①まち裏布 2枚を中表に合わせて底中央を縫う
- ②縫い代を割り、ステッチをかける

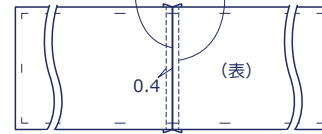

- ③側面裏布とまち裏布を中表に合わせて
入れ口以外を縫う(返し口を残す)

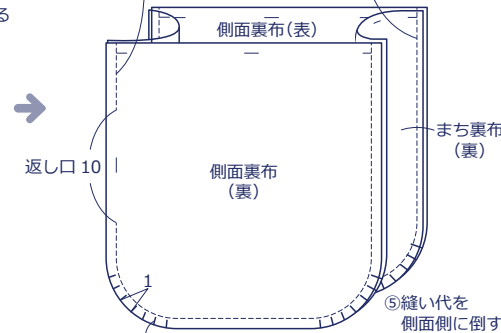

2. 表袋を作る

- ①まち表布 2枚を中表に合わせて底中央を縫う
- ②縫い代を倒してステッチをかける

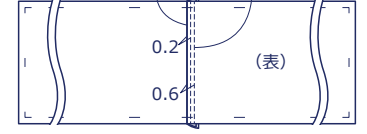

- ③①の③④と同様に作る
(返し口は不要・縫い代はまち側に倒す)

3. 持ち手を作る

- ①表布と裏布を中表に合わせて長辺を縫う



- ③ステッチをかける

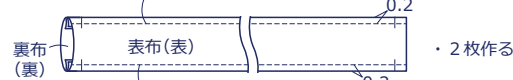

- ②表に返し、もう一方の長辺の縫い代を折って縫う

- ④持ち手を表袋に仮どめる

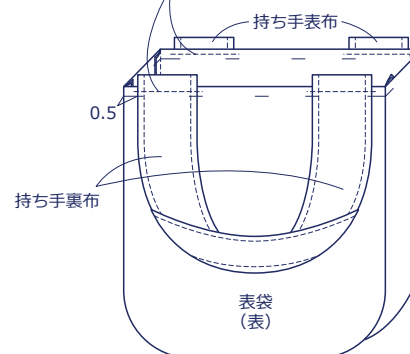

4. 仕上げる

- ①表袋と裏袋を中表に合わせて入れ口を縫う

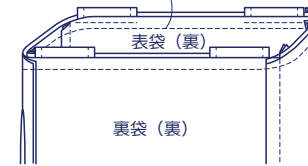

- ④持ち手中央を外表に二つ折りにして縫う

