



入学3点セット

design & making : コッカファブリック

サイズ : レッスンバッグ

タテ約 28cm× ヨコ約 40cm

マチ約 4cm(持ち手含まず)

シューズケース

タテ約 28cm× ヨコ約 23cm

マチ約 4cm(持ち手含まず)

体操着入れ

タテ約 35cm× ヨコ約 30cm

材料

- 表布A : 約 110cm 幅 ×80cm
- 表布B : 約 110cm 幅 ×30cm
- 裏布 : 約 110cm 幅 ×70cm
- 接着芯(中厚) : 約 90cm 幅 ×70cm
- 平テープ : 25mm 幅 ×100cm
- Dカン : 25mm 幅 ×1 個
- 丸ひも(中) : 150cm

使用した布 : LGA-39050-1B

製図

単位 : センチ、【 】 : 縫い代。指示以外の縫い代は全て 1cm 付けて裁断して下さい。

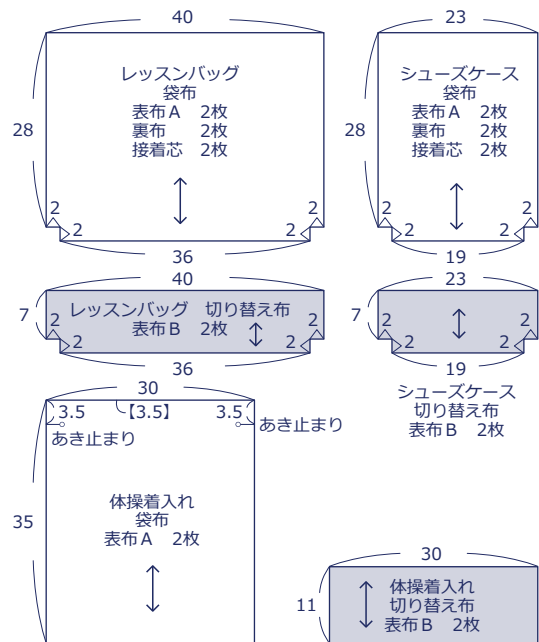

※レッスンバッグとシューズケースの表袋布の裏面に接着芯を貼ります。

布から始まる楽しい暮らし コッカファブリック・ドットコム produced by KOKKA

kokka-fabric.com

kokka-fabric.com で公開している作品は、個人で楽しむためのものです。

まったく同じデザイン（生地のみの変更も含む）で制作した作品を販売することはご遠慮ください。

作り方

1. 切り替え布の縫い代を折って表袋布に重ね、ステッチをかける

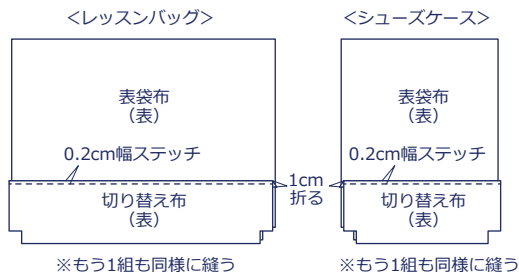

2. 平テープを表袋布に仮止めする

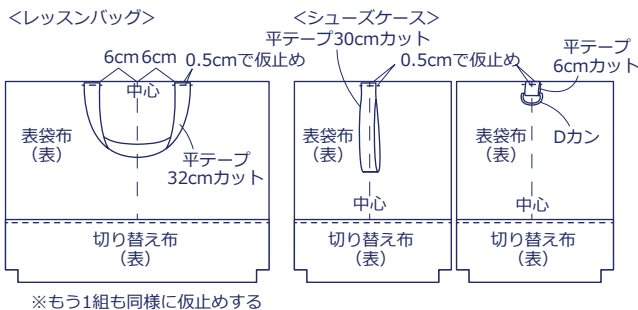

3. 袋布を中表に合わせて、脇・底・マチを縫う

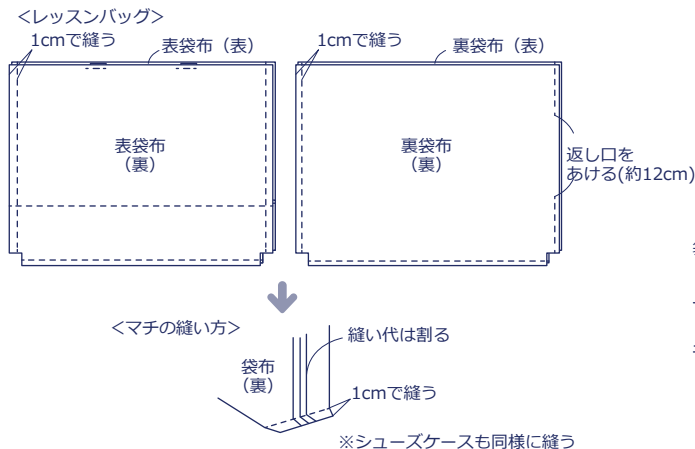

4. 表袋布と裏袋布を中表に合わせて袋口を縫い、表に返し袋口にステッチをかけて完成

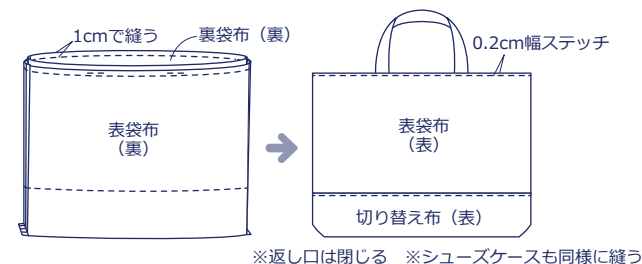

5. 体操着入れの切り替え布と袋布を縫い、中表に合わせて脇と底を縫う

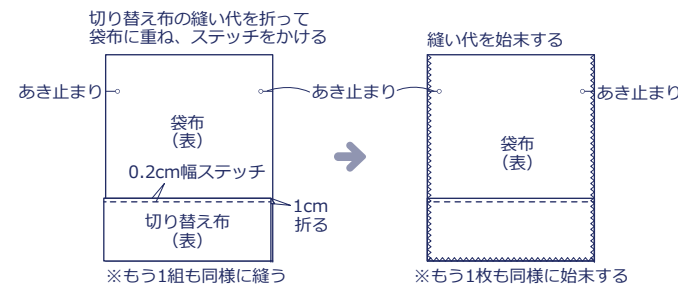

6. あき部分と袋口を縫う

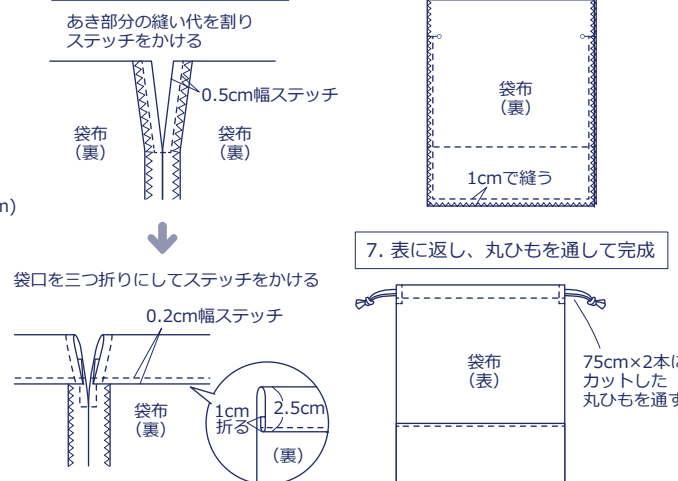

7. 表に返し、丸ひもを通して完成