



子どもリュック

design & making: コッカファブリック

サイズ: タテ約 20cm
 ヨコ約 18cm
 マチ約 10cm
 (持ち手含まず)

材料

- 表布: 約 110cm 幅 × 40cm
- 裏布: 約 110cm 幅 × 40cm
- キルト芯: 約 90cm 幅 × 40cm
- 面ファスナー: 2.5cm 幅 × 4cm
- 持ち手テープ: 2.5cm 幅 × 150cm
- 角カン: 2.5cm 幅 × 2個
- 移動カン: 2.5cm 幅 × 2個
- ゴム: 約 1cm 幅 × 16cm

使用した布: YKA-79000-2C

製図と裁ち方図

単位: センチ。縫い代は全て 1cm 付けて裁断します

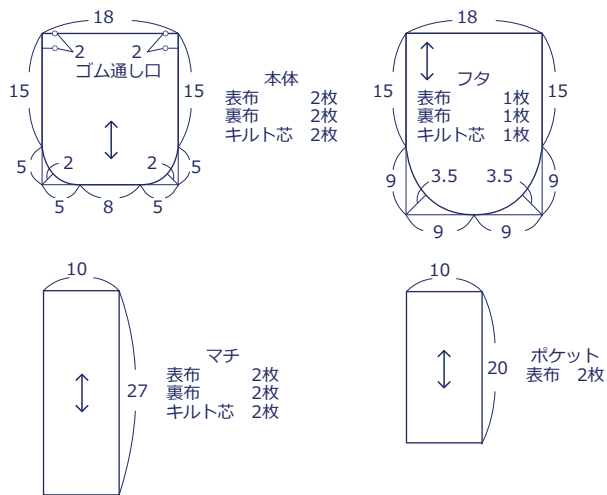

※表本体・表フタ・表マチの裏面にキルト芯を仮止めします。

布から始まる楽しい暮らし コッカファブリック・ドットコム produced by KOKKA
 kokka-fabric.com

kokka-fabric.com で公開している作品は、個人で楽しむためのものです。
 まったく同じデザイン (生地のみの変更も含む) で制作した作品を販売することはご遠慮ください。

作り方

1. 表本体と裏フタに面ファスナーをつける

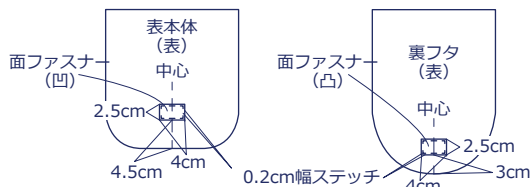

2. ポケットを作り、マチに仮止めてマチをつくる

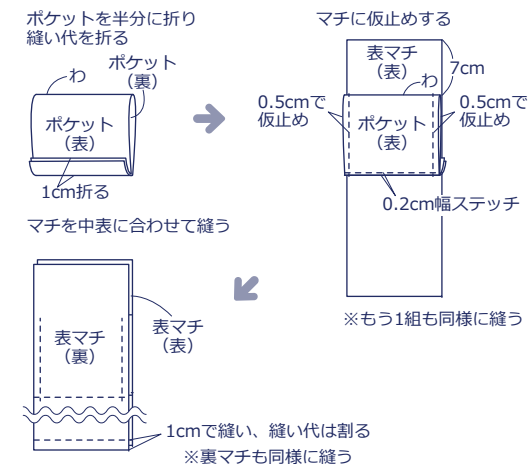

3. 肩ひもと持ち手をつくり、表本体に仮止める

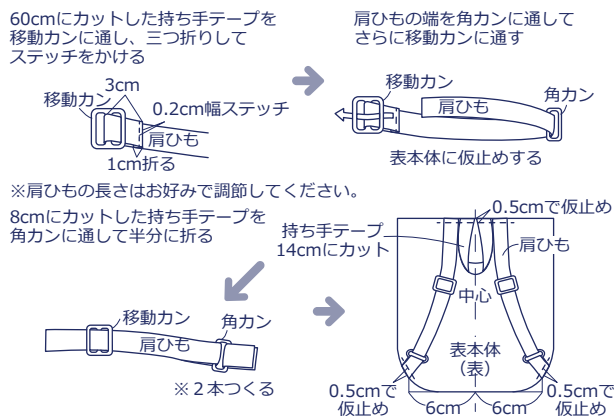

4. 表本体と表マチ、裏本体と裏マチをそれぞれ中表に合わせて縫う

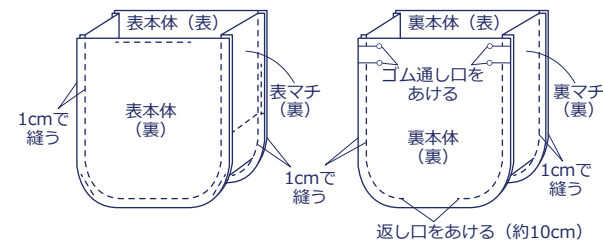

5. フタを作り、表本体に仮止める

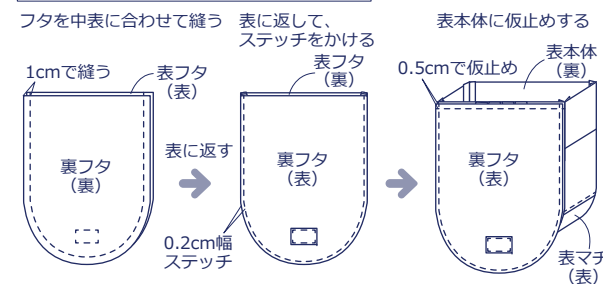

6. 表本体と裏本体を中表に合わせて袋口を縫い、表に返して袋口にステッチをかける

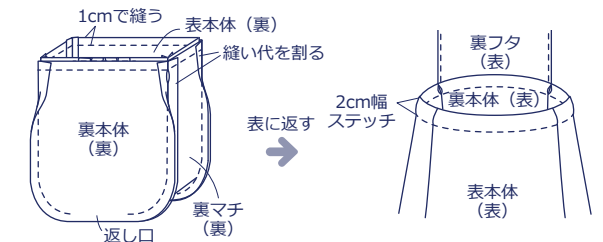

7. ゴム通し口にゴムを通し、縫いとめて完成

