



# サイコロバッグ

design & making : 羽田愛子

サイズ：縦 15cm 横 15cm まち幅 15cm

## 材料

- 生地(本体表布・ポケット・フラップ)：110cm 幅 ×50cm (本体裏布)：70cm×40cm
- 接着芯(中厚手)：90cm×40cm
- ポリ芯(ミシンで縫えるもの)：厚さ 1.5mm を 50cm×15cm
- アクリルテープ：2.5cm 幅を 16cm
- ファスナー：長さ 30cm を 1本
- 角カン：内径 3cm を 2個
- プラスナップ：直径 1.4cm を 1組
- 持ち手：長さ 41cm を 1本

使用した布：(本体表布)kotorinuno EKK-2120-3C

## 製図と裁ち方図

単位は cm すべて裁ち切り。☐の裏面に接着芯を貼る

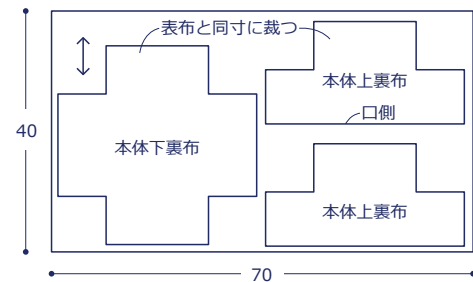
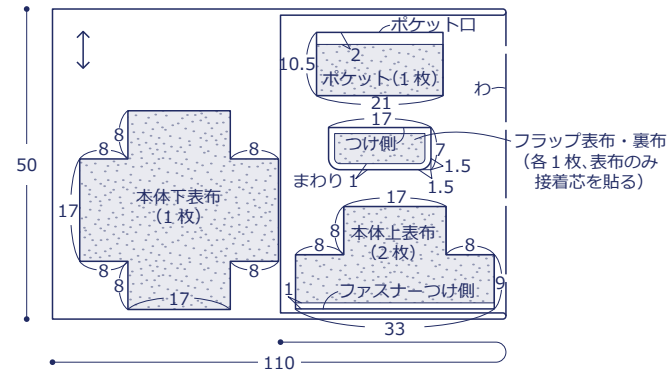

## 作り方

### 1. フラップを作る

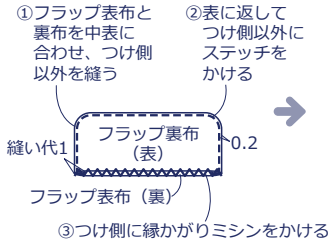

### 2. ポケットを作る

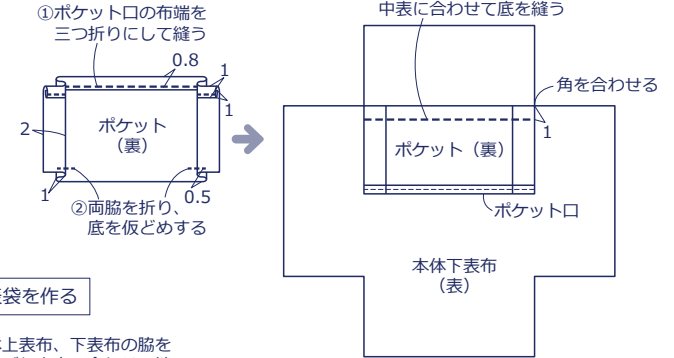

### 3. ファスナーをつける

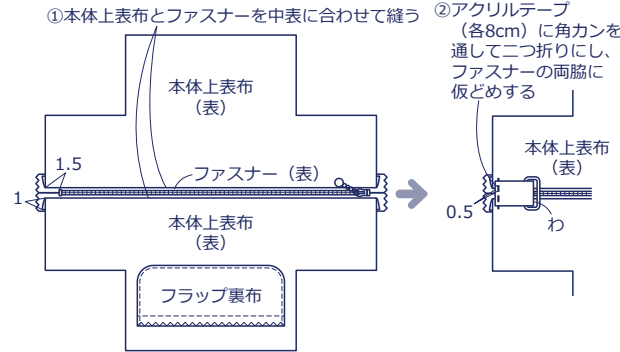

### 4. 表袋を作る

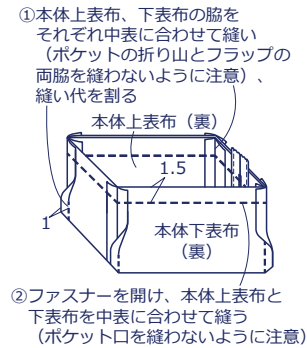

### 5. 裏袋を作る

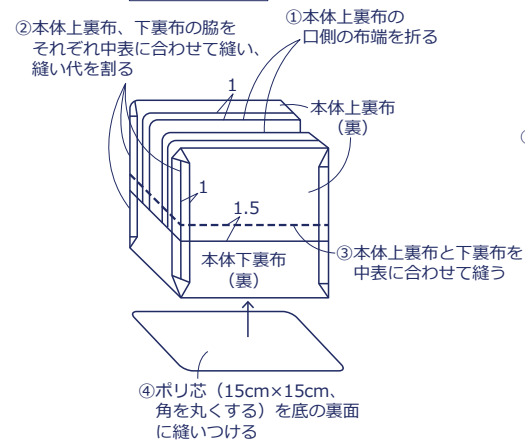

### 6. 仕上げる

