



やわらか巾着バッグ

design & making : 杉野未央子

サイズ : 縦 34 cm 横 40cm

布から始まる楽しい暮らし コッカファブリック・ドットコム produced by KOKKA

kokka-fabric.com

kokka-fabric.com で公開している作品は、個人で楽しむためのものです。
まったく同じデザイン（生地のみの変更も含む）で制作した作品を販売することはご遠慮ください。

材料

□生地(本体表布・肩ひも・ひも) : 70cm×1 m
(本体裏布・口布) : 90cm×80 cm

使用した布 : (本体表布・肩ひも・ひも) EKX-129-1A

製図と裁ち方図

単位は cm すべて裁ち切り

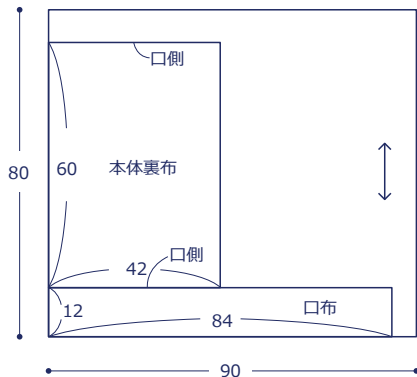
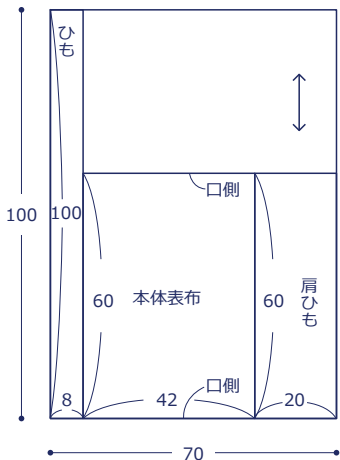

作り方

1. 本体を作る

①表布と裏布を中表に合わせて口側を縫う

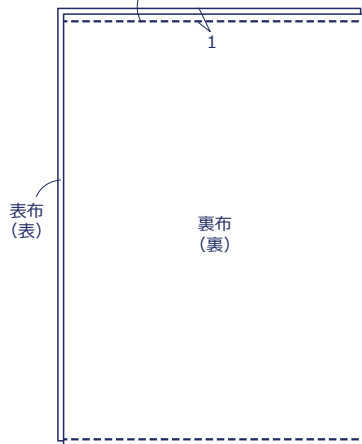

②①の縫い目を割って中央にずらし、表布と裏布同士中表に合わせて、返し口を残して両脇を縫う

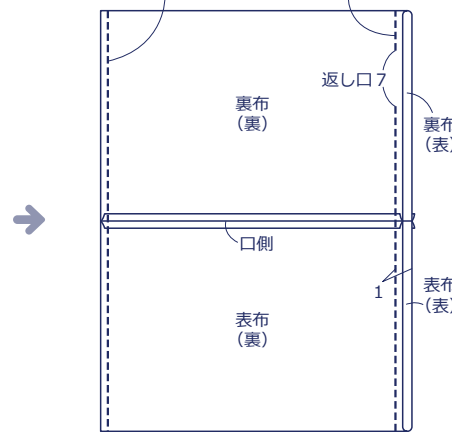

③表に返して返し口をとじ、表布と裏布を外表に合わせる

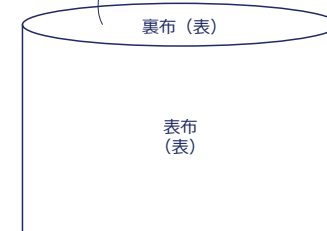

2. 肩ひもを作る

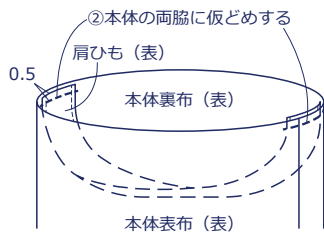
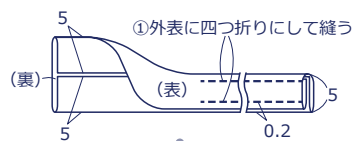

3. 口布を作る

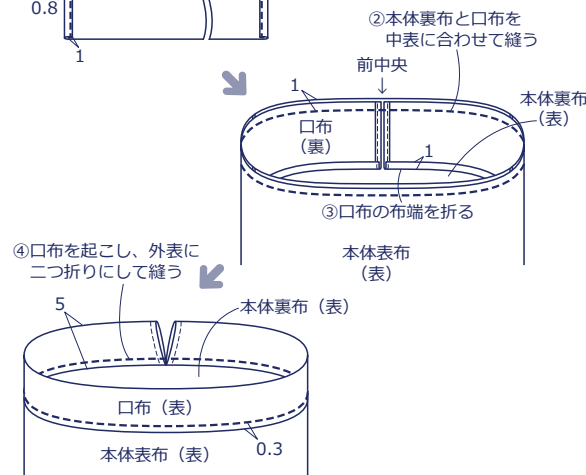
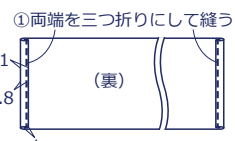

4. ひもを作って仕上げる

