



# ミニリュック

design & making : 杉野未央子

サイズ: 縦 11cm  
横(口側) 13cm (底) 8cm  
まち幅 5cm

## 材料(1点分)

- 生地(本体・ループ・当て布): 25cm×50cm  
(底布): 15cm×11cm  
(ふた・肩ひも): 30cm×20cm  
(作品見本の生地を使用する場合は 110cm 幅 ×50cm)
- ワックスコード: 直径 0.1cm を 80cm
- スナップ: 直径 1cm を 1組

使用した布: YKA-99090-3D

## 製図と裁ち方図

単位はcm すべて裁ち切り

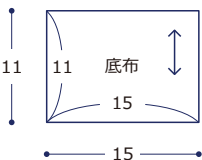
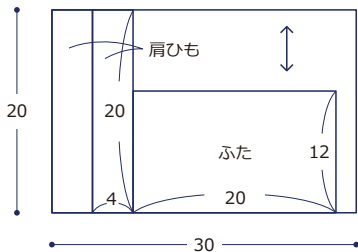
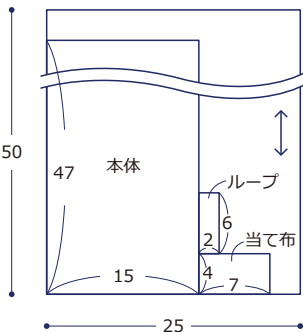

※作品見本の生地を使用する場合は、それぞれの柄のところ図と同様に裁つ

## 作り方

### 1. 肩ひもを作る

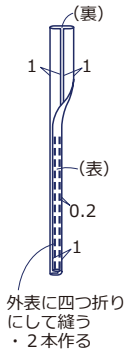

### 2. 本体を作る

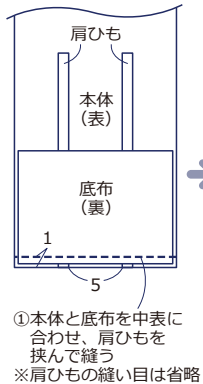

### 3. ふたを作る

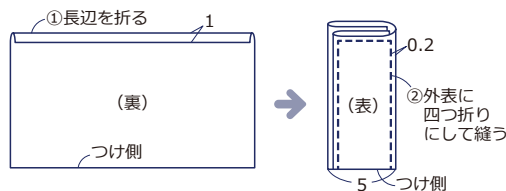

### 4. ループを作る

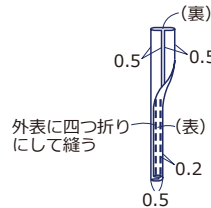

### 5. 仕上げる

