



巾着バッグ

design & making : コッカファブリック

サイズ : タテ約 21.5cm ヨコ約 39cm
マチ約 17cm
(持ち手含まず)

材料

- A布 : 約 110cm 幅 × 30cm
- B布 : 約 110cm 幅 × 60cm
- 接着芯(中厚) : 約 110cm 幅 × 40cm
- ロウ引きコード : 約 3mm 幅 × 170cm

使用した布 : YKA-19060-2A

製図と裁ち方図

単 位 : cm。【 】 : 縫い代寸法。
指示以外の縫い代は全て 1cm 付けて裁断してください。

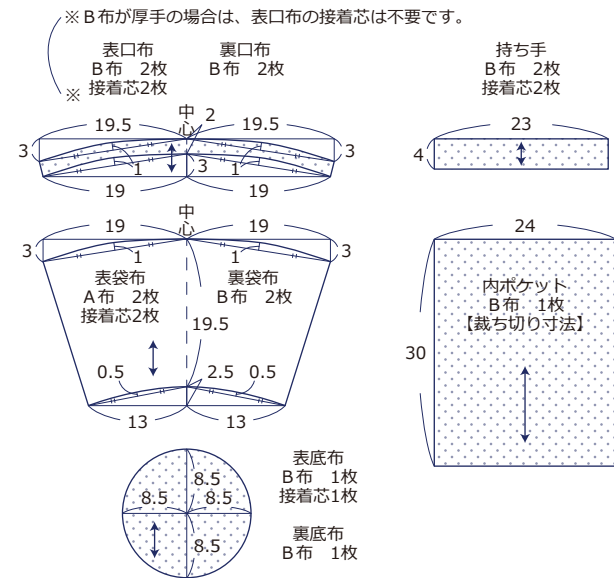

※表口布・表袋布・表底布・持ち手の裏面に接着芯を貼ります。

kokka-fabric.com で公開している作品は、個人で楽しむためのものです。
まったく同じデザイン（生地のみの変更も含む）で制作した作品を販売することはご遠慮ください。

作り方

1. 持ち手を作り、表口布に仮止める

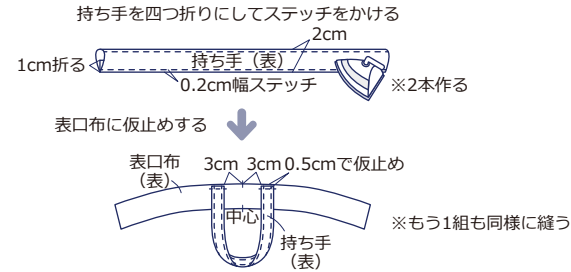

2. 口布を縫う

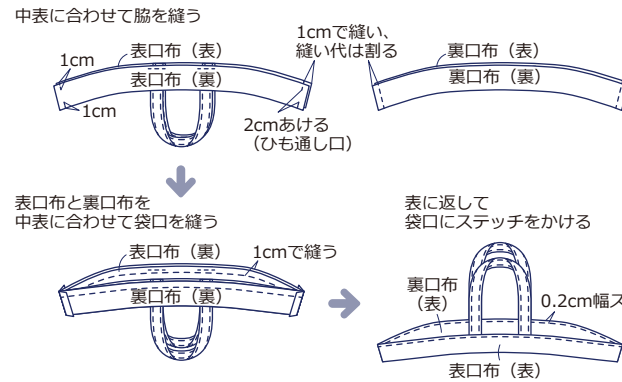

3. 内ポケットを作り、裏袋布に仮止める

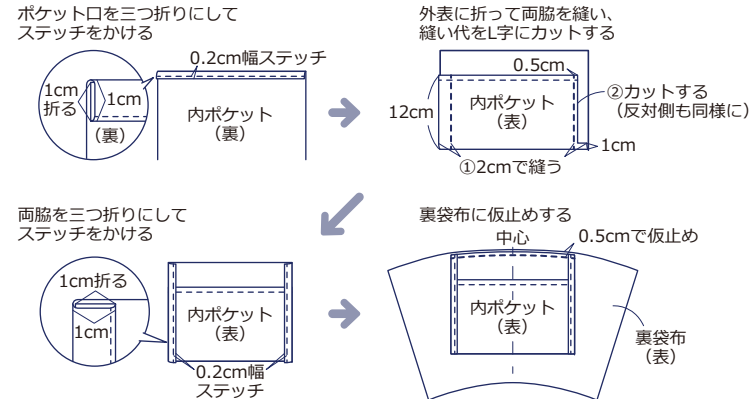

4. 袋布を中表に合わせて脇を縫う

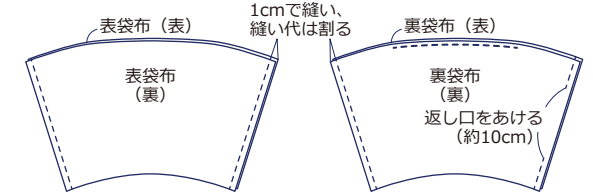

5. 袋布と底布を縫う

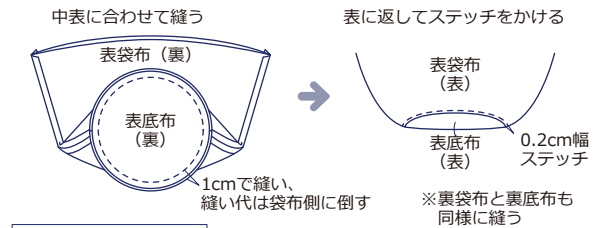

6. 袋布と口布を縫う

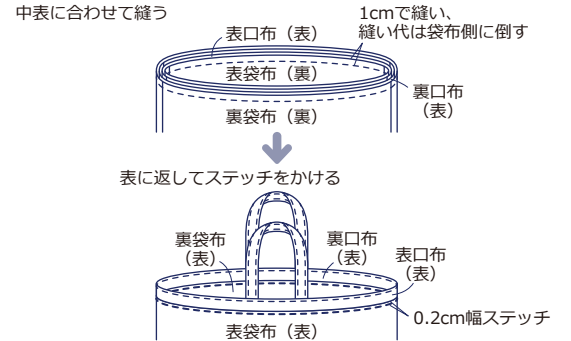

7. 口布にロウ引きコードを通して完成

