



子どもリュック

design & making: コッカファブリック

サイズ：タテ約 20cm
 ヨコ約 18cm
 マチ約 10cm
 (持ち手含まず)

材料

- 表布：約 110cm 幅 × 40cm
- 裏布：約 110cm 幅 × 40cm
- キルト芯：約 90cm 幅 × 40cm
- 面ファスナー：2.5cm 幅 × 4cm
- 持ち手テープ：2.5cm 幅 × 130cm
- 角カン：2.5cm 幅 × 2個
- 移動カン：2.5cm 幅 × 2個
- ゴム：約 1cm 幅 × 16cm

使用した布：YKA-26050-1A

製図

単位：センチ。縫い代は全て 1cm 付けて裁断します

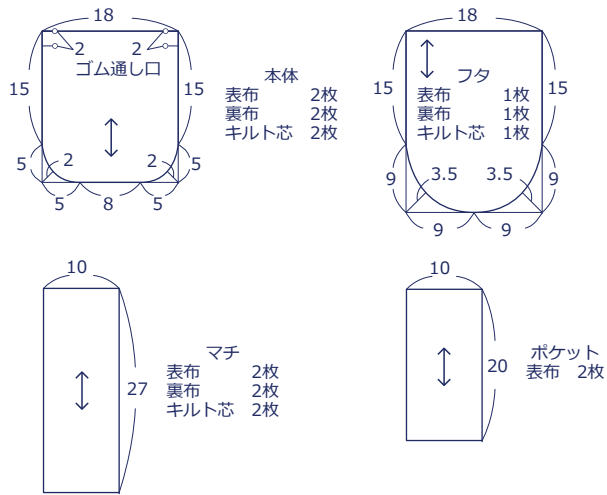

※表本体・表フタ・表マチの裏面にキルト芯を仮止めします。

作り方

1. 表本体と裏フタに面ファスナーをつける

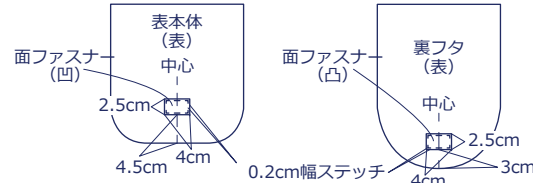

2. ポケットを作り、マチに仮止めしてマチをつくる

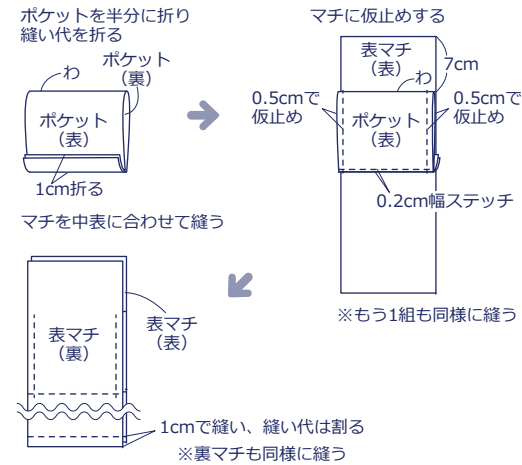

3. 肩ひもと持ち手をつくり、表本体に仮止めする

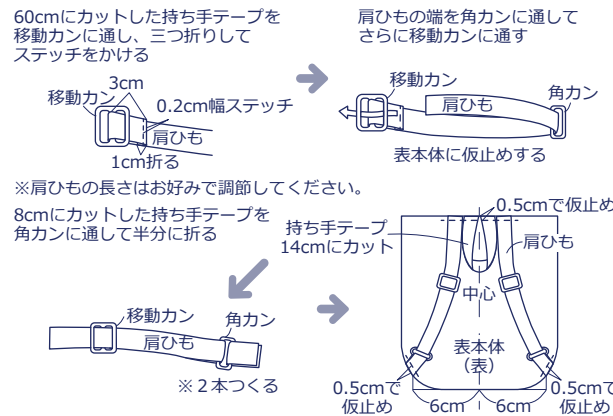

4. 表本体と表マチ、裏本体と裏マチをそれぞれ中表に合わせて縫う

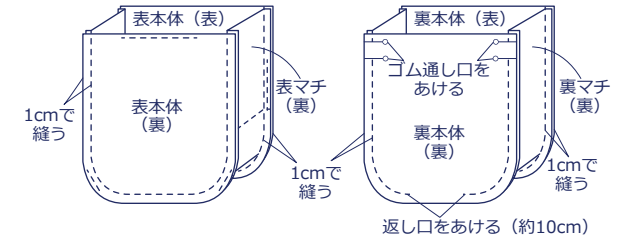

5. フタを作り、表本体に仮止めする

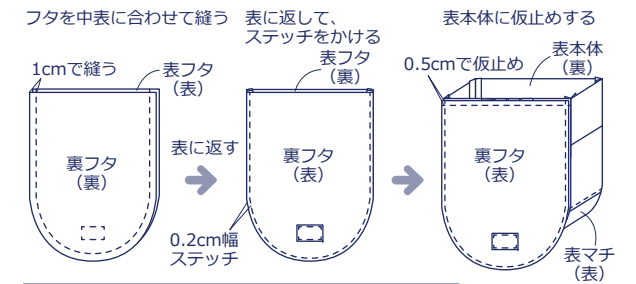

6. 表本体と裏本体を中表に合わせて袋口を縫い、表に返して袋口にステッチをかける

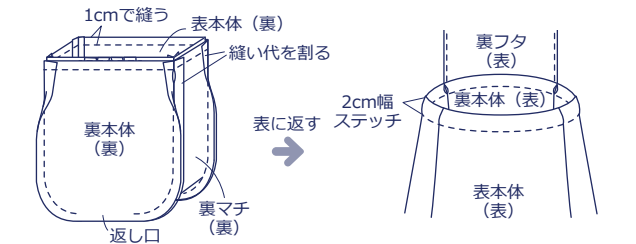

7. ゴム通し口にゴムを通し、縫いとめて完成

