



フリル巾着バッグ

design & making : 武井聡美

サイズ : 縦約30cm 横29cm まち幅12cm

布から始まる楽しい暮らし コッカファブリック・ドットコム produced by KOKKA

kokka-fabric.com

kokka-fabric.com で公開している作品は、個人で楽しむためのものです。

まったく同じデザイン（生地のみの変更も含む）で制作した作品を販売することはご遠慮ください。

材料

□生地 : 110cm幅×110cm
□ひも : 0.4cm径を1.6m

使用した布 : EKX-98090-92B

製図と裁ち方図

単位は cm すべて裁ち切り

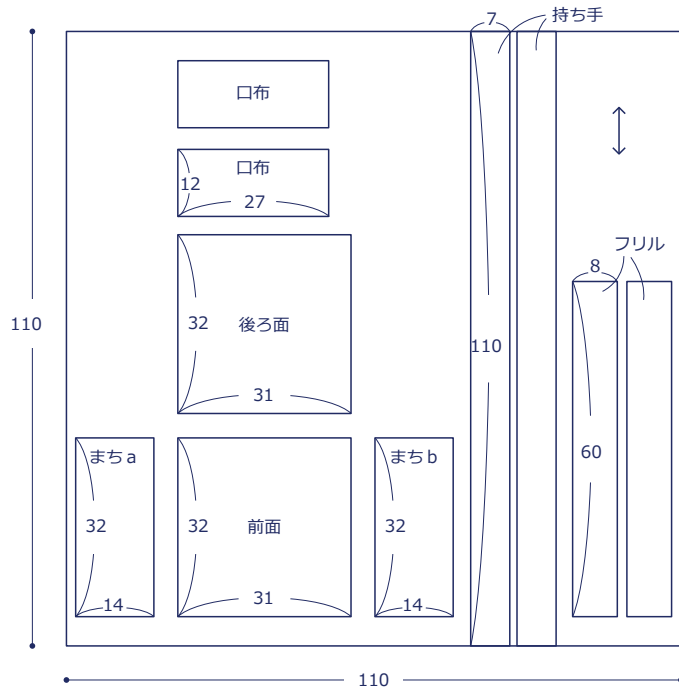

作り方

1. フリルを作る

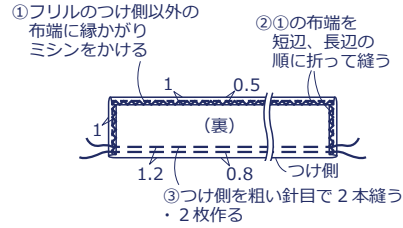

④フリルを前面に重ね、③の糸を引き絞って仮どめし、③の糸を取る

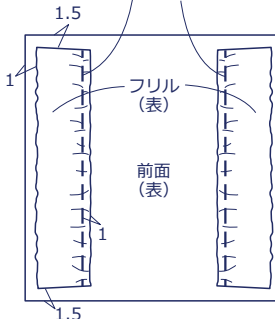

2. 口布を作る

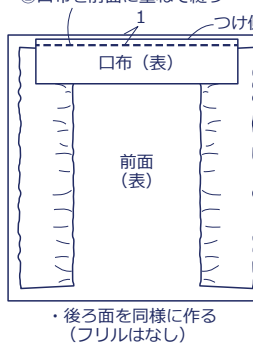
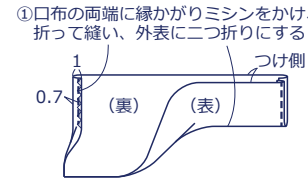

3. 持ち手を作る

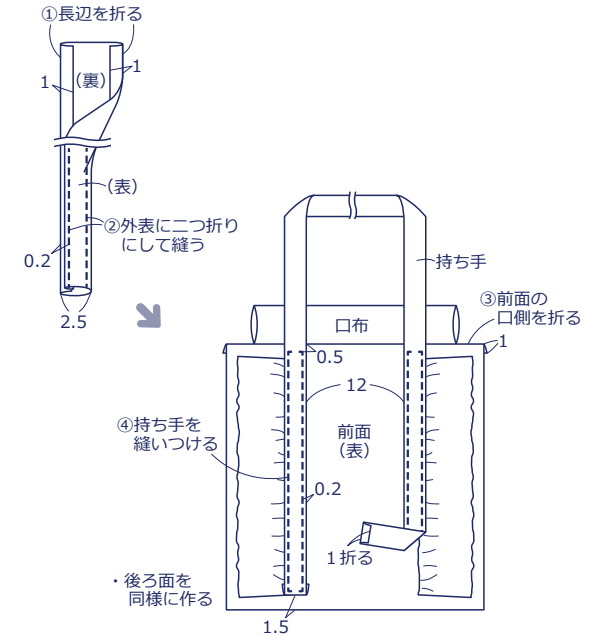

4. 仕上げる

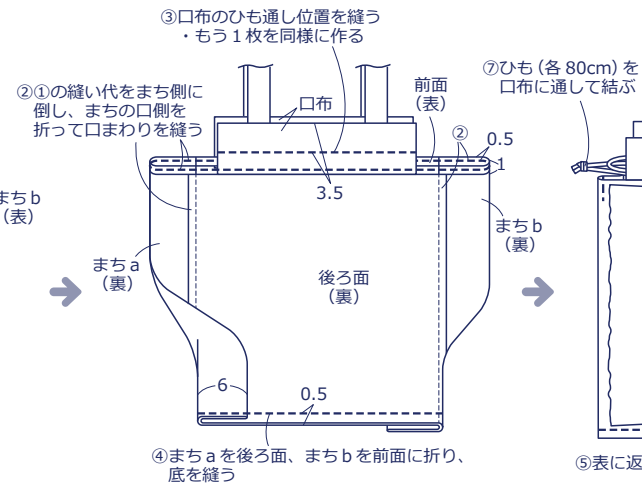
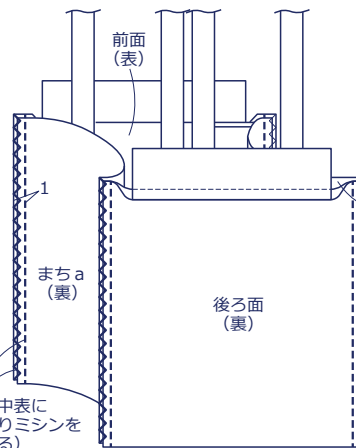

⑥前面、後ろ面とまちははぎ目をつまんで縫う・4か所作る