



# ぽってり巾着バッグ

design & making : 杉野未央子

サイズ：縦22cm  
横（口側）32cm（底）20cm  
まち幅12cm

布から始まる楽しい暮らし コッカファブリック・ドットコム produced by KOKKA

[kokka-fabric.com](http://kokka-fabric.com)

kokka-fabric.com で公開している作品は、個人で楽しむためのものです。  
まったく同じデザイン（生地のみの変更も含む）で制作した作品を販売することはご遠慮ください。

## 材料

- 生地（表布・タブ布）：40cm×60cm  
（裏布）：34cm×58cm
- バッグテープ：2.5cm幅を2.1m
- ワックスコード：0.3cm径を1.6m
- Dカン：内径1.5cmを2個
- ナスカン：内径2.5cmを2個
- コキカン：内径2.5cmを1個

使用した布：EGX-7715-2A

## 製図と裁ち方図

単位は cm すべて裁ち切り 裏布は表布と同寸に1枚裁つ

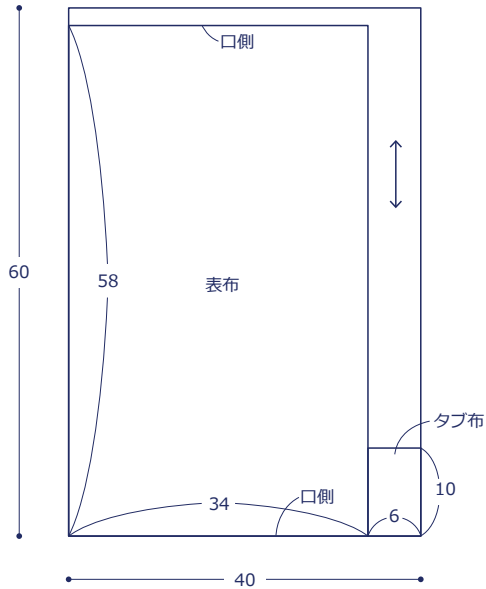

## 作り方

### 1. タブを作る

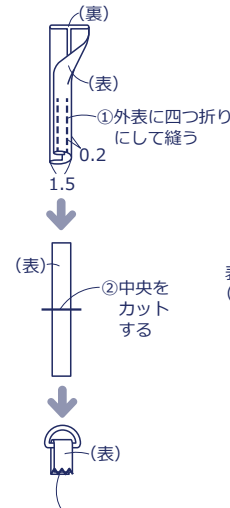

③Dカンを通し、二つ折りにして縁かがりミシンで仮どめする  
・2個作る

### 2. 本体を作る

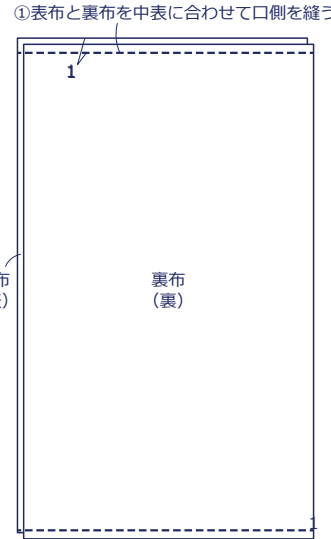

②口側を中央にずらしてたたみ直し、タブを挟み、コード通し口を残して両脇を縫う

③底の角を図のようにたたんでまちを縫う

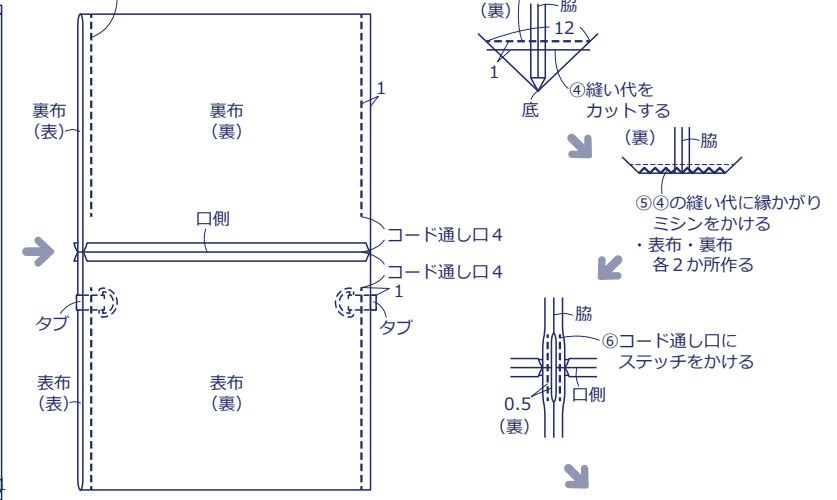

④縫い代をカットする  
⑤④の縫い代に縁かがりミシンをかける  
・表布・裏布各2か所作る

⑥コード通し口にステッチをかける

⑦コード通し口から表に返して表布と裏布を外表に合わせ、口まわりにステッチをかける

### 3. 仕上げる

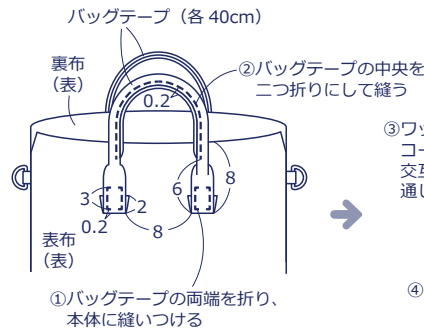

③ワックスコードを交互に通して結ぶ

④ストラップをタブのDカンにつける

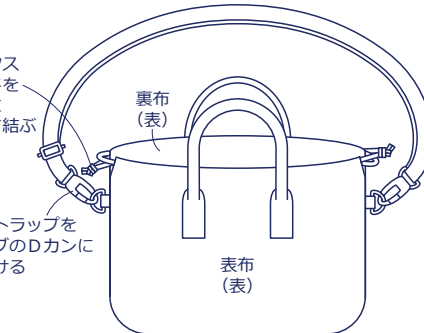
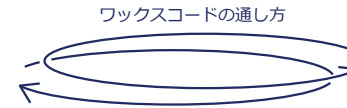

### ストラップの作り方

